

Systemy klimatyzacji domowej i komercyjnej PACi 2022 / 2023

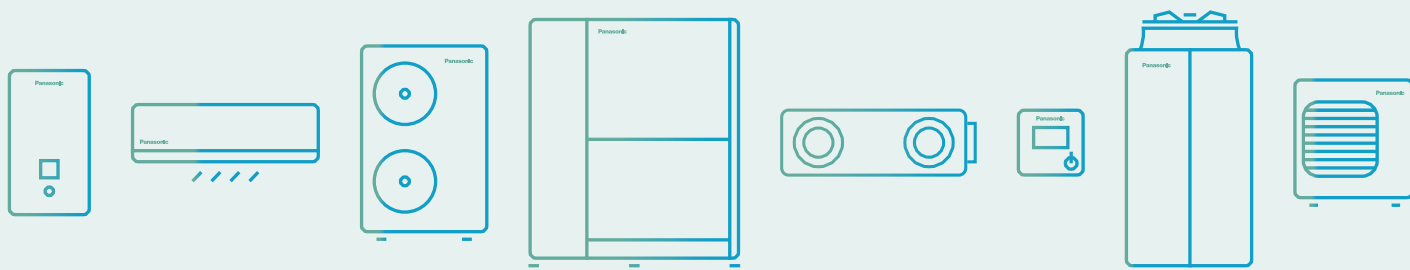

ETHEREA

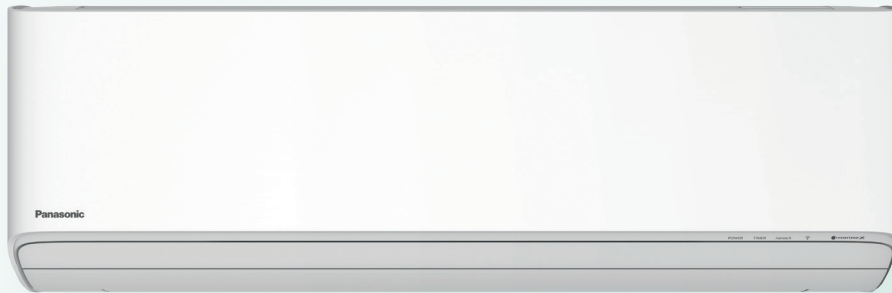

Domowe pompy ciepła powietrze-powietrze Panasonic

Firma Panasonic opracowała nową generację produktów zaprojektowanych z myślą o indywidualnych potrzebach użytkowników. To urządzenia przeznaczone dla profesjonalistów w dziedzinie klimatyzacji. Szeroka oferta systemów klimatyzacyjnych Panasonic do pracy w pomieszczeniach o dowolnych rozmiarach zapewni zawsze optymalną wydajność i nieporównywalną prostotę instalacji.

Naturalna równowaga w Twoim domu	> 2
Odkryj wygodę sterowania klimatyzacją z poziomu aplikacji Panasonic Comfort Cloud	> 3
Sterowanie głosowe. Słowa to więcej niż czyny	> 3
Klimatyzatory domowe z czynnikiem R32	> 4
Ścienne jednostki wewnętrzne – prosty montaż i konserwacja	> 10

Jednostki ścienne

Jednostki Etherea · R32	> 6
Ultrakompaktowe jednostki TZ · R32	> 8
Ultrakompaktowe jednostki BZ · R32	> 11
Ultrakompaktowe jednostki UZ · R32	> 12
Ultrakompaktowe jednostki PZ · R32	> 13

Więcej opcji dla Twojego domu

Konsole podłogowe · R32	> 14
Jednostki kanałowe o niskim ciśnieniu statycznym · R32	> 15
System Free Multi	> 16
System Multi TZ	> 20
Zestawienie rozwiązań	> 21
Sterowanie i protokoły komunikacyjne	> 22
Wyposażenie dodatkowe i moduły sterujące	> 23

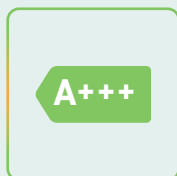

Naturalna równowaga w Twoim domu



nanoe™ X, technologia wykorzystująca zalety rodników hydroksylowych.

Obficie występujące w naturze rodniki hydroksylowe (znane również jako rodniki OH) neutralizują niektóre szkodliwe substancje, wirusy i bakterie, oczyszczając powietrze i usuwając nieprzyjemne zapachy. Teraz dzięki technologii nanoe™ X możemy korzystać z tych niesamowitych właściwości w pomieszczeniach, przez co powierzchnie ścian i podłóg, tapicerki meblowe i powietrze mogą być czystsze i przyjemniejsze.



nanoe™ X: jeszcze lepsza ochrona 24/7

Oczyszcza powietrze i hamuje aktywność niektórych zanieczyszczeń przez cały dzień.

nanoe™ X współpracuje z funkcją ogrzewania lub chłodzenia, gdy jesteś w domu i może działać niezależnie pod Twoją nieobecność. Twój klimatyzator może jeszcze lepiej regulować komfort i chronić Cię w domu dzięki technologii nanoe™ X i wygodnemu sterowaniu za pomocą aplikacji Panasonic Comfort Cloud.



Nowatorska, opracowana przez Panasonic technologia nanoe™ X pozwala cieszyć się korzystnym wpływem działania naturalnego detergentu – rodników hydroksylowych – w pomieszczeniach.

Technologia nanoe™ X zapobiega namnażaniu wielu patogenów, takich jak określone rodzaje bakterii i wirusów, pleśnie, alergeny, pyłki i niektóre substancje niebezpieczne.

Usuwa



nieprzyjemne zapachy

Hamuje aktywność 5 rodzajów zanieczyszczeń



bakterie i wirusy



pleśnie



alergeny



pyłki



niebezpieczne substancje



włosy i skórę

Wydajność nanoe™ X zależy od wielkości pomieszczenia, środowiska i sposobu użytkowania, a osiągnięcie pełnego efektu może zająć kilka godzin. Generator nanoe™ X nie jest urządzeniem medycznym, należy przestrzegać lokalnych przepisów dotyczących projektowania budynków i zaleceń sanitarnych.

Panasonic Heating & Cooling Solutions integruje technologię nanoe™ w szerokiej gamie urządzeń

Jednostki typu split i multi-split. Wbudowany generator nanoe X Mark 2.



Jednostki ściennie Etherea XZ-H.
CS-XZ**XKEW-H. 3 wydajności: 2,0 - 3,5 kW.



Jednostki ściennie Etherea XZ.
CS-XZ**XKEW. 4 wydajności: 2,0 - 5,0 kW.



Jednostki ściennie Etherea Z.
CS-(M)Z**XKE(W). 7 wydajności: 1,6 - 7,1 kW.

Konsole podłogowe. Wbudowany generator nanoe X Mark 1.



Konsole podłogowe.
CS-Z**UFEAW.
3 wydajności:
2,5 - 5,0 kW.

Odkryj wygodę sterowania klimatyzacją z poziomu aplikacji Panasonic Comfort Cloud

Niezależnie od tego czy jesteś w domu, w biurze czy prowadzisz firmę, aplikacja Panasonic Comfort Cloud zapewnia Ci całkowitą kontrolę nad parametrami powietrza w pomieszczeniach.



1 Inteligentne sterowanie

Kontrola nad komfortem chłodzenia w dowolnym miejscu i czasie.

- Sterowanie wieloma klimatyzatorami w jednej grupie (do 20 jednostek na grupę i do 10 różnych grup)
- Sterowanie wieloma klimatyzatorami w wielu grupach



Najwygodniejszy sposób na stworzenie komfortowych warunków w Twoim domu (pokój dzienny, sypialnia, gabinet...)



i firmie (spa, szkoły, restauracje...).



2 Inteligentny komfort

Łatwe zarządzanie komfortem i jakością powietrza.

- Zdalny dostęp do wszystkich funkcji klimatyzatora
- Aktywacja funkcji nanoe™ X przez 24 godziny na dobę ¹⁾
- Ogrzanie lub schłodzenie pomieszczeń przed przyjazdem użytkownika

3 Inteligentne oszczędzanie energii

Poprawa komfortu, oszczędność energii.

- Analiza trendów zużycia energii ²⁾
- Planowanie budżetu dzięki porównaniu historycznych danych dotyczących zużycia energii przez urządzenia

4 Inteligentne funkcje dodatkowe

Komunikaty o awariach.

- Przydzielanie uprawnień innym użytkownikom na czas Twojej nieobecności
- Uproszczone rozwiązywanie problemów ³⁾

1) Generator nanoe™ X jest dostępny w niektórych seriach. 2) Dokładność szacunkowych danych dotyczących zużycia energii zależy od stabilności źródła zasilania. 3) W celu wykonania napraw/usług prosimy o kontakt z przeszkolonymi technikami.

Sterowanie głosowe. Słowa to więcej niż czyny





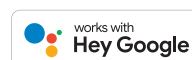



Neograniczone sterowanie bez użycia rąk zapewnia dostęp do funkcji Twojego klimatyzatora. Teraz osiągnięcie maksymalnego komfortu chłodzenia jest możliwe dzięki klimatyzatorom Panasonic zarządzanym z poziomu aplikacji i sterowanym głosowo.

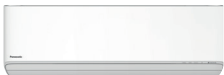

* Google, Android, Google Play i Google Home są znakami towarowymi Google LLC. Amazon, Alexa i wszystkie powiązane z nimi logotypy są znakami towarowymi Amazon.com, Inc. lub jej podmiotów stowarzyszonych. Dostępność asystenta głosowego zależy od kraju i języka. Więcej informacji na temat konfiguracji usługi: <https://aircon.panasonic.com/connectivity/application.html>. Google Home i Alexa są kompatybilne z modelami przedstawionymi na stronach 4, 5.

Klimatyzatory domowe z czynnikiem R32













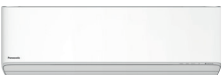

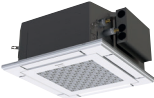

Strona	Jednostki typu split pojedynczy	2,0 kW	2,5 kW	3,5 kW	4,2 kW	5,0 kW	6,0 kW	7,1 kW
STR. 6	Jednostki ściennie Etherea Inverter+ · R32							
	 *	CS-XZ20XKEW-H CU-Z20XKE	CS-XZ25XKEW-H CU-Z25XKE	CS-XZ35XKEW-H CU-Z35XKE				
		CS-XZ20XKEW CU-Z20XKE	CS-XZ25XKEW CU-Z25XKE	CS-XZ35XKEW CU-Z35XKE		CS-XZ50XKEW CU-Z50XKE		
		CS-Z20XKEW CU-Z20XKE	CS-Z25XKEW CU-Z25XKE	CS-Z35XKEW CU-Z35XKE	CS-Z42XKEW CU-Z42XKE	CS-Z50XKEW CU-Z50XKE		CS-Z71XKEW CU-Z71XKE
STR. 8	Ultrakompaktowe jednostki ściennie TZ Inverter · R32							
		CS-TZ20WKEW CU-TZ20WKE	CS-TZ25WKEW CU-TZ25WKE	CS-TZ35WKEW CU-TZ35WKE	CS-TZ42WKEW CU-TZ42WKE	CS-TZ50WKEW CU-TZ50WKE	CS-TZ60WKEW CU-TZ60WKE	CS-TZ71WKEW CU-TZ71WKE
STR. 11	NOWOŚĆ Ultrakompaktowe jednostki ściennie BZ Inverter · R32							
			CS-BZ25XKE CU-BZ25XKE	CS-BZ35XKE CU-BZ35XKE		CS-BZ50XKE CU-BZ50XKE	CS-BZ60XKE CU-BZ60XKE	
STR. 12	Ultrakompaktowe jednostki ściennie UZ Inverter · R32							
			CS-UZ25WKE CU-UZ25WKE	CS-UZ35WKE CU-UZ35WKE		CS-UZ50WKE CU-UZ50WKE		
STR. 13	Ultrakompaktowe jednostki ściennie PZ Inverter · R32							
			CS-PZ25WKE CU-PZ25WKE	CS-PZ35WKE CU-PZ35WKE		CS-PZ50WKE CU-PZ50WKE		
STR. 14	Konsole podłogowe Inverter+ · R32							
			CS-Z25UFEAW CU-Z25UBEAW	CS-Z35UFEAW CU-Z35UBEAW		CS-Z50UFEAW CU-Z50UBEAW		
STR. 15	Jednostki kanałowe o niskim ciśnieniu statycznym Inverter · R32							
			CS-Z25UD3EAW CU-Z25UBEAW	CS-Z35UD3EAW CU-Z35UBEAW		CS-Z50UD3EAW CU-Z50UBEAW	CS-Z60UD3EAW CU-Z60UBEAW	

* Dostępne od wiosny 2022.



Skonfiguruj w kilku krokach swój system Free Multi za pomocą naszego narzędzia online.



Strona	Jednostki wewnętrzne Free Multi	1,6 kW	2,0 kW	2,5 kW	3,5 kW	4,2 kW	5,0 kW	6,0 kW	7,1 kW
	Jednostki ściennie Etherea Inverter+								
STR. 21	 *			CS-XZ20XKEW-H	CS-XZ25XKEW-H	CS-XZ35XKEW-H			
			CS-XZ20XKEW	CS-XZ25XKEW	CS-XZ35XKEW		CS-XZ50XKEW		
		CS-MZ16XKE	CS-Z20XKEW	CS-Z25XKEW	CS-Z35XKEW	CS-Z42XKEW	CS-Z50XKEW		CS-Z71XKEW
	Ultrakompaktowe jednostki ściennie TZ Inverter								
STR. 21		CS-MTZ16WKE	CS-TZ20WKEW	CS-TZ25WKEW	CS-TZ35WKEW	CS-TZ42WKEW	CS-TZ50WKEW	CS-TZ60WKEW	CS-TZ71WKEW
	Konsole podłogowe Inverter+								
STR. 21			CS-MZ20UFEA	CS-Z25UFEAW	CS-Z35UFEAW		CS-Z50UFEAW		
	NOWOŚĆ 4-kierunkowe jednostki kasetonowe 60x60 Inverter								
STR. 21			S-M20PY3E CZ-KPY4	S-25PY3E CZ-KPY4	S-36PY3E CZ-KPY4		S-50PY3E CZ-KPY4	S-60PY3E CZ-KPY4	
	Jednostki kanałowe o niskim ciśnieniu statycznym Inverter								
STR. 21			CS-MZ20UD3EA	CS-Z25UD3EAW	CS-Z35UD3EAW		CS-Z50UD3EAW	CS-Z60UD3EAW	
	Jednostki zewnętrzne Free Multi	3,2 ÷ 6,0 kW	3,2 ÷ 6,0 kW	3,2 ÷ 7,7 kW	4,5 ÷ 9,5 kW	4,5 ÷ 11,2 kW	4,5 ÷ 11,5 kW	4,5 ÷ 14,7 kW	4,5 ÷ 18,3 kW
STR. 20	Jednostki zewnętrzne Free Multi Z · R32								
		CU-2Z35TBE	CU-2Z41TBE	CU-2Z50TBE	CU-3Z52TBE	CU-3Z68TBE	CU-4Z68TBE	CU-4Z80TBE	CU-5Z90TBE
	Jednostki zewnętrzne Multi Wall TZ	3,2 ÷ 6,0 kW				3,2 ÷ 7,7 kW			4,5 ÷ 9,5 kW
STR.22	Jednostki zewnętrzne Multi TZ do ściennych jednostek wewnętrznych TZ · R32								
		CU-2TZ41TBE				CU-2TZ50TBE		CU-3TZ52TBE	

Jednostki Etherea: witaj w swoim nowym domu

ETHEREA

Jednostki Etherea wyposażone w technologię nanoe™ X zapewniają Ci zwiększoną ochronę 24/7. Nowe, eleganckie wzornictwo, wyjątkowo wysoka klasa energetyczna A+++, zaawansowane inteligentne sterowanie, które umożliwi połączenie z asystentem głosowym, żaluzje Aerowings 2.0 dla najwyższego komfortu oraz prosty montaż i bezproblemowa konserwacja.

Dostępne w 3 kolorach.



1 Technologia nanoe™ X zapewnia jeszcze lepszą ochronę 24/7

Ta zaawansowana technologia wykorzystuje rodniki hydroksylowe (znane również jako rodniki OH), które hamują namnażanie i rozprzestrzenianie się określonych patogenów, takich jak alergeny, bakterie, wirusy, pleśń, zapachy i niektóre substancje niebezpieczne. Ten naturalnie zachodzący proces może znacznie poprawić jakość środowiska wewnętrznego i podnosi bezpieczeństwo przebywania w pomieszczeniach 24/7.

Wydajność nanoe™ X zależy od wielkości pomieszczenia, środowiska i sposobu użytkowania, a osiągnięcie pełnego efektu może zająć kilka godzin (więcej szczegółów – patrz strona 10). Generator nanoe™ X nie jest urządzeniem medycznym, należy przestrzegać lokalnych przepisów dotyczących projektowania budynków i zaleceń sanitarnych.

nanoe™ X

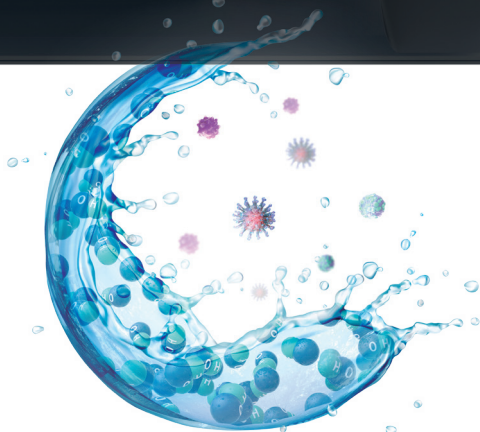

2 Płaska konstrukcja z łatwym w obsłudze sterownikiem

Firma Panasonic starannie zaprojektowała nową obudowę jednostki wewnętrznej Etherea, aby uzyskać stylowy kształt, który pasuje do każdego wnętrza. Elegancka, monolityczna, a zarazem solidna konstrukcja mieści w sobie wydajny klimatyzator o dużej powierzchni nawiewu powietrza, co pozwala na uzyskanie optymalnych parametrów użytkowych. Intuicyjna konstrukcja nowego sterownika z przyciskami szybkiego dostępu zapewnia łatwą i wygodną obsługę.



3 Zaawansowane inteligentne sterowanie i asystent głosowy

Seria Etherea jest kompatybilna z aplikacją Panasonic Comfort Cloud, która służy do inteligentnego zarządzania wszystkimi funkcjami urządzeń. Aplikacja stanowi intuicyjny interfejs służący do sterowania, monitoringu i programowania harmonogramów. Po sparowaniu urządzenia z aplikacją Panasonic Comfort Cloud, klimatyzatorami z serii Etherea można sterować także za pomocą Google Assistant i Amazon Alexa*.

* Amazon, Alexa i wszystkie powiązane z nimi logotypy są znakami towarowymi Amazon.com, Inc. lub jej podmiotów stowarzyszonych. Google, Android, Google Play i Google Home są znakami towarowymi Google LLC.

4 Najwyższy komfort i duża oszczędność energii

Etherea zapewnia najwyższy poziom komfortu dzięki żaluzjom Aerowings 2.0, tworząc przyjemne środowisko w każdym pomieszczeniu, przy niskich kosztach energii.

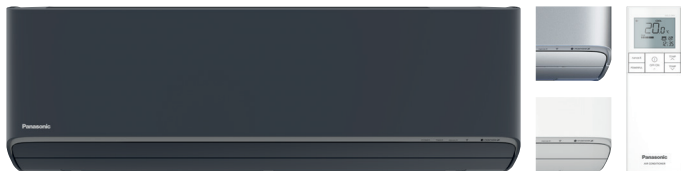

Jednostki ścienne Etherea Inverter+ · R32

- Technologia nanoe™ X zapewnia jeszcze lepszą ochronę 24/7
- Nowe, eleganckie i stylowe wzornictwo w kolorze białym matowym, srebrnym i grafitowym
- Poprawione współczynniki SEER/SCOP – najwyższa klasa efektywności energetycznej
- Żaluzje Aerowings 2.0 dla najwyższego komfortu
- Nowy, łatwy w obsłudze sterownik indywidualny
- Wbudowany moduł Wi-Fi umożliwiający natychmiastową łączność z aplikacją Panasonic Comfort Cloud
- Urządzenie kompatybilne z Google Assistant i Amazon Alexa
- Obudowa i części zaprojektowane pod kątem łatwiejszego montażu

NOWOŚĆ Zestaw w kolorze grafitowym			KIT-XZ20-XKE-H	KIT-XZ25-XKE-H	KIT-XZ35-XKE-H	–	–	–
Zestaw w kolorze srebrnym			KIT-XZ20-XKE	KIT-XZ25-XKE	KIT-XZ35-XKE	–	KIT-XZ50-XKE	–
Zestaw w kolorze biały matowym			KIT-Z20-XKE	KIT-Z25-XKE	KIT-Z35-XKE	KIT-Z42-XKE	KIT-Z50-XKE	KIT-Z71-XKE
Wydajność chłodnicza	Nominalna (min.-maks.)	kW	2,05 (0,75-2,65)	2,50 (0,85-3,50)	3,50 (0,85-4,20)	4,20 (0,85-5,00)	5,00 (0,98-6,00)	7,10 (0,98-8,50)
EER ¹⁾	Nominalny (min.-maks.)	W/W	4,56 (4,69-3,96)	4,90 (5,00-3,89)	4,12 (4,25-3,62)	3,39 (3,62-3,18)	3,68 (3,92-3,16)	3,17 (2,33-2,83)
SEER²⁾			8,10 A++	9,40 A+++	9,50 A+++	7,00 A++	8,50 A+++	6,50 A++
Moc projektowa Pdesign (chłodzenie)		kW	2,1	2,5	3,5	4,2	5,0	7,1
Pobór mocy	Nominalny (min.-maks.)	kW	0,45 (0,16-0,67)	0,51 (0,17-0,90)	0,85 (0,20-1,16)	1,24 (0,24-1,57)	1,36 (0,25-1,90)	2,24 (0,42-3,00)
Roczne zużycie energii ³⁾		kWh/a	91	93	129	210	206	382
Wydajność grzewcza	Nominalna (min.-maks.)	kW	2,80 (0,75-4,00)	3,40 (0,80-4,80)	4,00 (0,80-5,50)	5,30 (0,80-6,80)	5,80 (0,98-8,00)	8,20 (0,98-10,20)
Wydajność grzewcza przy -7°C		kW	2,38	2,80	3,20	4,11	4,80	6,31
COP ¹⁾	Nominalny (min.-maks.)	W/W	4,52 (4,69-4,26)	4,86 (5,00-4,07)	4,44 (4,44-3,77)	3,68 (4,21-3,66)	4,14 (4,26-3,35)	3,69 (2,45-3,29)
SCOP²⁾			4,80 A++	5,20 A+++	5,20 A+++	4,20 A+	4,80 A++	4,20 A+
Moc projektowa Pdesign przy -10°C		kW	2,1	2,4	2,8	3,6	4,2	5,5
Pobór mocy	Nominalny (min.-maks.)	kW	0,62 (0,16-0,94)	0,70 (0,16-1,18)	0,90 (0,18-1,46)	1,44 (0,19-1,86)	1,40 (0,23-2,39)	2,22 (0,40-3,10)
Roczne zużycie energii ³⁾		kWh/a	613	646	754	1200	1225	1833
Jednostka wewnętrzna w kolorze grafitowym			CS-XZ20XKEW-H	CS-XZ25XKEW-H	CS-XZ35XKEW-H	–	–	–
Jednostka wewnętrzna w kolorze srebrnym			CS-XZ20XKEW	CS-XZ25XKEW	CS-XZ35XKEW	–	CS-XZ50XKEW	–
Jednostka wewnętrzna w kolorze biały matowym			CS-Z20XKEW	CS-Z25XKEW	CS-Z35XKEW	CS-Z42XKEW	CS-Z50XKEW	CS-Z71XKEW
Zasilanie		V	230	230	230	230	230	230
Zalecany bezpiecznik		A	16	16	16	16	16	20
Przewód komunikacyjny jednostki wewnętrznej/zewnętrznej		mm ²	4 x 1,5	4 x 1,5	4 x 1,5	4 x 1,5	4 x 2,5	4 x 2,5
Objętościowy przepływ powietrza	Chłodzenie / ogrzewanie	m ³ /min	11,7 / 13,0	12,7 / 14,1	12,7 / 14,7	14,4 / 15,4	17,4 / 19,1	19,0 / 19,9
Objętość odprowadzanej wilgoci		l/h	1,3	1,5	2,0	2,4	2,8	4,1
Poziom ciśnienia akustycznego ⁴⁾	Chłodzenie (Hi / Lo / Q-Lo)	dB(A)	37 / 24 / 19	39 / 25 / 19	42 / 28 / 19	43 / 31 / 25	44 / 37 / 30	47 / 38 / 30
	Ogrzewanie (Hi / Lo / Q-Lo)	dB(A)	38 / 25 / 19	41 / 27 / 19	43 / 33 / 19	43 / 35 / 29	44 / 37 / 30	47 / 38 / 30
Wymiary	wys. x szer. x głęb.	mm	295 x 870 x 229	295 x 870 x 229	295 x 870 x 229	295 x 870 x 229	295 x 1040 x 244	295 x 1040 x 244
Ciężar netto		kg	10	10	11	10	12	14
Generator nanoe X			Mark 2	Mark 2	Mark 2	Mark 2	Mark 2	Mark 2
Jednostka zewnętrzna			CU-Z20XKE	CU-Z25XKE	CU-Z35XKE	CU-Z42XKE	CU-Z50XKE	CU-Z71XKE
Objętościowy przepływ powietrza	Chłodzenie / ogrzewanie	m ³ /min	27,4 / 26,7	28,7 / 27,2	29,8 / 30,6	29,8 / 30,9	39,8 / 36,9	44,7 / 45,8
Poziom ciśnienia akustycznego ⁴⁾	Chłodzenie / ogrzewanie (Hi)	dB(A)	45 / 46	46 / 47	48 / 50	49 / 51	47 / 47	52 / 54
Wymiary ⁵⁾	wys. x szer. x głęb.	mm	542 x 780 x 289	542 x 780 x 289	542 x 780 x 289	542 x 780 x 289	695 x 875 x 320	695 x 875 x 320
Ciężar netto		kg	25	27	30	30	40	50
Średnica przyłączy rurowych	Rura czynnika ciekłego	cal (mm)	1/4 (6,35)	1/4 (6,35)	1/4 (6,35)	1/4 (6,35)	1/4 (6,35)	1/4 (6,35)
	Rura czynnika gazowego	cal (mm)	3/8 (9,52)	3/8 (9,52)	3/8 (9,52)	1/2 (12,70)	1/2 (12,70)	5/8 (15,88)
Zakres długości przewodu rurowego		m	3 ÷ 15	3 ÷ 15	3 ÷ 15	3 ÷ 15	3 ÷ 30	3 ÷ 30
Różnica wysokości zainstalowania jednostki wewn. i zewn.		m	15	15	15	15	15	20
Długość przewodu bez konieczności dopełnienia czynnika gazowego		m	7,5	7,5	7,5	7,5	7,5	10
Dodatkowa ilość czynnika gazowego		g/m	10	10	10	10	15	25
Ilość czynnika chłodniczego (R32) / Emisja równoważna CO ₂		kg / t	0,67 / 0,45	0,80 / 0,54	0,89 / 0,60	0,95 / 0,64	1,13 / 0,76	1,35 / 0,91
	Chłodzenie (min.-maks.)	°C	-10 ÷ +43	-10 ÷ +43	-10 ÷ +43	-10 ÷ +43	-10 ÷ +43	-10 ÷ +43
Zakres roboczy	Ogrzewanie (min.-maks.)	°C	-15 ÷ +24	-15 ÷ +24	-15 ÷ +24	-15 ÷ +24	-15 ÷ +24	-15 ÷ +24

1) Wskaźniki EER i COP obliczone zgodnie z normą EN 14511. 2) Etykieta energetyczna w skali od A+++ do D. 3) Roczne zużycie energii obliczone zgodnie z rozporządzeniem (UE) 626/2011. 4) Podane poziomy ciśnienia akustycznego dla jednostki wewnętrznej odnoszą się do wartości zmierzonych w odległości 1 m od czoła i na wysokości 0,8 m poniżej korpusu jednostki. Dla jednostki zewnętrznej – w odległości 1 m od czoła i 1 m od tyłu korpusu jednostki. Ciśnienie akustyczne mierzone zgodnie z normą JIS C 9612. Q-Lo: tryb cichy. Lo: najniższa nastawa prędkości wentylatora. 5) Dodać 70 mm na przyłączy rurowe. * Dostępne od wiosny 2022.

Akcesoria opcjonalne	
CZ-CAPRA1	Adapter interfejsu RAC do integracji z P-Link
PAW-SMSPCONTROL	Sterowanie za pośrednictwem SMS (wymagana dodatkowa karta SIM)

Akcesoria opcjonalne	
CZ-RD517C	Sterownik indywidualny przewodowy do jednostek ściennych i konsol podłogowych



SEER i SCOP: dotyczą KIT-**35-XKE. Tryb SUPER CICHY: dotyczy KIT-**20-XKE, KIT-**25-XKE, KIT-**35-XKE. STEROWANIE PRZEZ INTERNET: wbudowany moduł Wi-Fi.

Warunki pomiaru: Chłodzenie – temperatura wewnętrzna 27°C ts / 19°C tm. Chłodzenie – temperatura zewnętrzna 35°C ts / 24°C tm. Ogrzewanie – temperatura wewnętrzna 20°C ts. Ogrzewanie – temperatura zewnętrzna 7°C ts / 6°C tm. (ts: temperatura termometru suchego; tm: temperatura termometru mokrego). Dane techniczne mogą ulec zmianie bez uprzedzenia. Szczegółowe informacje o dyrektywie ErP i etykietach energetycznych można znaleźć na naszych stronach www.aircon.panasonic.eu oraz www.ptc.panasonic.eu.

Ultrakompaktowe jednostki ścienne TZ

Idealny klimatyzator, który zmieści się nawet w najmniejszych pomieszczeniach w Twoim domu.
Nowe jednostki TZ z czynnikiem chłodniczym R32 – połączenie mocy i efektywności.



**GOOD DESIGN
AWARD 2020**

„Doskonały projekt” wyróżniony nagrodą Good Design Award to projekt, który koncentruje się na człowieku, uczciwości, innowacyjności, estetyce i etyce. Nagrodzone za wzornictwo jednostki TZ firmy Panasonic to prawdziwa ozdoba każdego wnętrza.

1 Ultrakompaktowa konstrukcja

Szerokość kompaktowych jednostek wewnętrznych wynosi zaledwie 779 mm. Daje to więcej możliwości pod względem montażu, także w ograniczonej przestrzeni nad drzwiami.

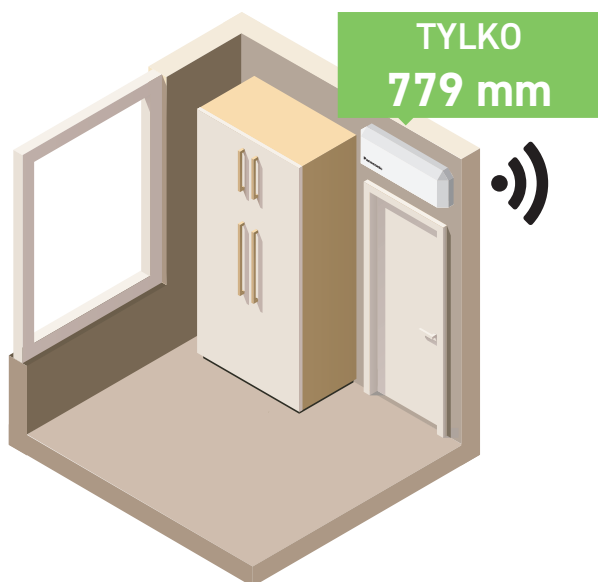

2 Wbudowany moduł Wi-Fi i kompatybilność z asystentem głosowym

Urządzenie można podłączyć do Internetu i sterować nim przez smartfon za pomocą aplikacji Panasonic Comfort Cloud. Aplikacja stanowi intuicyjny interfejs służący do sterowania, monitoringu i programowania harmonogramów. Po sparowaniu urządzenia z aplikacją Panasonic Comfort Cloud, klimatyzatorem można sterować za pomocą Google Assistant i Amazon Alexa*.

* Amazon, Alexa i wszystkie powiązane z nimi logotypy są znakami towarowymi Amazon.com, Inc. lub jej podmiotów stowarzyszonych. Google, Android, Google Play i Google Home są znakami towarowymi Google LLC.

3 Filtr cząstek PM2,5

W powietrzu mogą znajdować się cząstki stałe (PM2,5), takie jak kurz, zanieczyszczenia, dym i kropelki cieczy. Wbudowany filtr wychwytyje cząsteczki PM2,5, w tym niebezpieczne zanieczyszczenia, jak również kurz domowy i pyłki kwiatowe, zapewniając użytkownikom wysoką jakość powietrza.

4 Stylowy sterownik na podczerwień

Innowacyjny design na wyciągnięcie ręki dzięki nowemu stylowemu, podświetlanemu sterownikowi Sky Controller. Większy ekran i łatwiejsza obsługa.

Ciche i relaksujące otoczenie – 20 dB(A)

Udało nam się odnieść niewątpliwy sukces – stworzyliśmy jeden z najciszej pracujących klimatyzatorów na rynku. Ponieważ inwerter w klimatyzatorze Panasonic w sposób ciągły reguluje moc wyjściową, umożliwiając precyzyjne kontrolowanie temperatury, hałas generowany przez jednostkę wewnętrzną podczas pracy został obniżony.

* KIT-TZ20-WKE, KIT-TZ25-WKE i KIT-TZ35-WKE: w trybie chłodzenia, przy włączonej funkcji Quiet i niskiej prędkości wentylatora.



W trybie Quiet natężenie hałasu emitowanego przez pracujące urządzenie sięga zaledwie 20 dB(A)* – dzięki czemu spisz spokojnie.



**GOOD DESIGN
AWARD 2020**



Ultrakompaktowe jednostki ścienna TZ · R32

- Kompaktowa i elegancka obudowa o szerokości zaledwie 779 mm
- Wbudowany moduł Wi-Fi umożliwiający natychmiastową łączność z aplikacją Panasonic Comfort Cloud
- Urządzenie kompatybilne z Google Assistant i Amazon Alexa
- Elegancki sterownik Sky Controller
- Poprawa jakości powietrza dzięki filtrowi PM2,5
- Tryb Super Quiet! Tylko 20 dB(A)
- Żaluzje Aerowings kierujące przepływem powietrza
- Duża oszczędność energii

Zestaw			KIT-TZ20-WKE	KIT-TZ25-WKE	KIT-TZ35-WKE	KIT-TZ42-WKE	KIT-TZ50-WKE	KIT-TZ60-WKE	KIT-TZ71-WKE
Wydajność chłodnicza	Nominalna (min.-maks.)	kW	2,00 (0,75-2,40)	2,50 (0,85-3,00)	3,50 (0,85-3,90)	4,20 (0,85-4,60)	5,00 (0,98-5,60)	6,00 (0,98-6,60)	7,10 (0,98-8,20)
EER ¹⁾	Nominalny (min.-maks.)	W/W	4,08 (4,17-4,00)	3,85 (4,05-3,41)	3,57 (3,62-3,36)	3,36 (3,62-2,80)	3,13 (3,92-2,95)	3,24 (3,92-2,87)	3,17 (2,33-2,98)
SEER ²⁾			7,00 A++	7,00 A++	6,80 A++	6,40 A++	6,90 A++	6,80 A++	6,20 A++
Moc projektowa Pdesign (chłodzenie)		kW	2,00	2,50	3,50	4,20	5,00	6,00	7,10
Pobór mocy	Nominalny (min.-maks.)	kW	0,49 (0,18-0,60)	0,65 (0,21-0,88)	0,98 (0,24-1,16)	1,25 (0,24-1,64)	1,60 (0,25-1,90)	1,85 (0,25-2,30)	2,24 (0,42-2,75)
Roczne zużycie energii ³⁾		kWh/a	100	125	180	230	254	309	401
Wydajność grzewcza	Nominalna (min.-maks.)	kW	2,70 (0,70-3,60)	3,30 (0,80-4,10)	4,00 (0,80-5,10)	5,00 (0,80-6,80)	5,80 (0,98-7,50)	7,00 (0,98-8,20)	8,60 (0,98-9,90)
Wydajność grzewcza przy -7°C		kW	2,14	2,70	3,30	3,90	4,62	4,90	6,13
COP ¹⁾	Nominalny (min.-maks.)	W/W	4,15 (4,24-3,53)	4,18 (4,21-3,66)	4,04 (4,10-3,70)	3,73 (4,10-3,33)	3,41 (4,67-3,26)	3,68 (4,67-3,57)	3,51 (2,45-3,47)
SCOP ²⁾			4,60 A++	4,60 A++	4,60 A++	4,00 A+	4,50 A+	4,30 A+	4,00 A+
Moc projektowa Pdesign przy -10°C		kW	1,90	2,40	2,80	3,60	4,00	4,40	5,50
Pobór mocy	Nominalny (min.-maks.)	kW	0,65 (0,17-1,02)	0,79 (0,19-1,12)	0,99 (0,20-1,38)	1,34 (0,20-2,04)	1,70 (0,21-2,30)	1,90 (0,21-2,30)	2,45 (0,40-2,85)
Roczne zużycie energii ³⁾		kWh/a	578	730	852	1260	1244	1433	1925
Jednostka wewnętrzna			CS-TZ20WKEW	CS-TZ25WKEW	CS-TZ35WKEW	CS-TZ42WKEW	CS-TZ50WKEW	CS-TZ60WKEW	CS-TZ71WKEW
Zasilanie	V		230	230	230	230	230	230	230
Zalecany bezpiecznik	A		16	16	16	16	16	20	20
Przewód komunikacyjny jednostki wewnętrznej/ zewnętrznej	mm ²		4 x 1,5	4 x 1,5	4 x 1,5	4 x 1,5	4 x 2,5	4 x 2,5	4 x 2,5
Objętościowy przepływ powietrza	Chłodzenie / ogrzewanie	m ³ /min	10,3 / 10,8	11,0 / 11,5	11,8 / 12,3	12,5 / 13,2	12,5 / 13,2	20,9 / 21,9	22,1 / 22,9
Objętość odprowadzanej wilgoci		l/h	1,3	1,5	2,0	2,4	2,8	3,3	4,1
Poziom ciśnienia akustycznego ⁴⁾	Chłodzenie (Hi / Lo / Q-Lo)	dB(A)	37 / 25 / 20	40 / 26 / 20	42 / 30 / 20	44 / 31 / 29	44 / 37 / 33	45 / 37 / 34	47 / 38 / 35
	Ogrzewanie (Hi / Lo / Q-Lo)	dB(A)	38 / 26 / 22	40 / 27 / 22	42 / 33 / 22	44 / 35 / 28	44 / 37 / 33	45 / 37 / 34	47 / 38 / 35
Wymiary	wys. x szer. x głęb.	mm	290 x 779 x 209	290 x 779 x 209	290 x 779 x 209	290 x 779 x 209	290 x 779 x 209	302 x 1102 x 244	302 x 1102 x 244
Ciężar netto	kg		8	8	8	8	8	13	13
Jednostka zewnętrzna			CU-TZ20WKE	CU-TZ25WKE	CU-TZ35WKE	CU-TZ42WKE	CU-TZ50WKE	CU-TZ60WKE	CU-TZ71WKE
Objętościowy przepływ powietrza	Chłodzenie / ogrzewanie	m ³ /min	29,7 / 29,7	30,0 / 28,9	28,7 / 29,7	30,4 / 30,8	32,7 / 32,7	34,0 / 34,0	44,7 / 45,9
Poziom ciśnienia akustycznego ⁴⁾	Chłodzenie / ogrzewanie (Hi)	dB(A)	46 / 47	47 / 48	48 / 50	49 / 51	48 / 49	49 / 51	52 / 54
Wymiary ⁵⁾	wys. x szer. x głęb.	mm	542 x 780 x 289	542 x 780 x 289	542 x 780 x 289	542 x 780 x 289	619 x 824 x 299	619 x 824 x 299	695 x 875 x 320
Ciężar netto	kg		24	25	31	31	36	36	50
Średnica przyłączy rurowych	Rura czynnika ciekłego	cal (mm)	1/4 (6,35)	1/4 (6,35)	1/4 (6,35)	1/4 (6,35)	1/4 (6,35)	1/4 (6,35)	1/4 (6,35)
	Rura czynnika gazowego	cal (mm)	3/8 (9,52)	3/8 (9,52)	3/8 (9,52)	1/2 (12,70)	1/2 (12,70)	1/2 (12,70)	5/8 (15,88)
Zakres długości przewodu rurowego	m		3 ÷ 15	3 ÷ 15	3 ÷ 15	3 ÷ 15	3 ÷ 20	3 ÷ 30	3 ÷ 30
Różnica wysokości zainstalowania jednostki wewn. i zewn.	m		15	15	15	15	15	15	20
Długość przewodu bez konieczności dopełniania czynnika gazowego	m		7,5	7,5	7,5	7,5	7,5	10	10
Dodatkowa ilość czynnika gazowego	g/m		10	10	10	10	15	15	25
Ilość czynnika chłodniczego (R32) / Emisja równoważna CO ₂	kg / t		0,54 / 0,365	0,67 / 0,452	0,77 / 0,520	0,79 / 0,533	1,14 / 0,770	1,22 / 0,824	1,32 / 0,891
Zakres roboczy	Chłodzenie (min.-maks.)	°C	-10 ÷ +43	-10 ÷ +43	-10 ÷ +43	-10 ÷ +43	-10 ÷ +43	-10 ÷ +43	-10 ÷ +43
	Ogrzewanie (min.-maks.)	°C	-15 ÷ +24	-15 ÷ +24	-15 ÷ +24	-15 ÷ +24	-15 ÷ +24	-15 ÷ +24	-15 ÷ +24

1) Wskaźniki EER i COP obliczone zgodnie z normą EN 14511. 2) Etykieta energetyczna w skali od A+++ do D. 3) Roczne zużycie energii obliczone zgodnie z rozporządzeniem (UE) 626/2011. 4) Podane poziomy ciśnienia akustycznego dla jednostki wewnętrznej odnoszą się do wartości zmierzonych w odległości 1 m od czoła i na wysokości 0,8 m poniżej korpusu jednostki. Dla jednostki zewnętrznej – w odległości 1 m od czoła i 1 m od tyłu korpusu jednostki. Ciśnienie akustyczne mierzono zgodnie z normą JIS C 9612. Q-Lo: tryb cichy. Lo: najniższa nastawa prędkości wentylatora. 5) Dodać 70 mm na przyłączy rurowe.

Aksesoria opcjonalne

CZ-CAPRA1 Adapter interfejsu RAC do integracji z P-Link

Aksesoria opcjonalne

CZ-RD517C Sterownik indywidualny przewodowy do jednostek ściennych i konsol podłogowych



SEER i SCOP: dotyczą KIT-TZ20-WKE i KIT-TZ25-WKE. Tryb SUPER CICHY: dotyczy KIT-TZ20-WKE, KIT-TZ25-WKE i KIT-TZ35-WKE. STEROWANIE PRZEZ INTERNET: wbudowany moduł Wi-Fi.

Warunki pomiaru: Chłodzenie – temperatura wewnętrzna 27°C ts / 19°C tm. Chłodzenie – temperatura zewnętrzna 35°C ts / 24°C tm. Ogrzewanie – temperatura wewnętrzna 20°C ts. Ogrzewanie – temperatura zewnętrzna 7°C ts / 6°C tm. (ts: temperatura termometru suchego; tm: temperatura termometru mokrego). Dane techniczne mogą ulec zmianie bez uprzedzenia. Szczegółowe informacje o dyrektywie ErP i etykietach energetycznych można znaleźć na naszych stronach www.aircon.panasonic.eu oraz www.ptc.panasonic.eu.

Ścienne jednostki wewnętrzne – prosty montaż i konserwacja

Cała linia ściennych jednostek wewnętrznych została starannie zaprojektowana pod kątem ułatwienia i przyspieszenia montażu i bieżących czynności konserwacyjnych.



1 Ultrakompaktowa konstrukcja

Szerokość kompaktowych jednostek wewnętrznych wynosi zaledwie 779 mm. Daje to więcej możliwości pod względem montażu, także w ograniczonej przestrzeni nad drzwiami.



2 Prosta instalacja

Dzięki udoskonaleniu konstrukcji, czas potrzebny na montaż został radykalnie skrócony. Nowe modele klimatyzatorów są wyposażone we wzmocnioną płytę montażową, zapewniającą większą stabilność i wytrzymałość, dzięki czemu możliwa jest estetyczna instalacja i dokładne dopasowanie wszystkich elementów. Dzięki nowemu wbudowanemu wspornikowi, montaż urządzenia może wykonać jedna osoba; ponadto wąż odprowadzania skroplin i strefy prowadzenia przewodów elektrycznych są dobrze widoczne i łatwo dostępne. Miejsce przeznaczone na orurowanie zwiększono o 13 mm, dzięki czemu instalator może łatwo, bezpiecznie i estetycznie zamontować rury i izolację.



3 Łatwa konserwacja

Konstrukcja urządzenia została opracowana w najmniejszych szczegółach z myślą o wygodzie instalatorów i użytkowników. Łatwa do zdemontowania obudowa zapewnia dostęp do wnętrza. Przeprojektowano również wnętrze jednostki, tak, by ułatwić i przyspieszyć konserwację. Wszystkie elementy elektroniczne i przewody znajdują się teraz z jednej strony urządzenia.

4 Łatwa / ukryta instalacja adaptera Wi-Fi

Najnowszy model posiada dedykowane miejsce na adapter Wi-Fi. Specjalne prowadnice ułatwiają podłączenie i ukrycie przewodów.

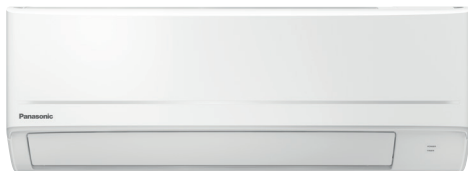
**NOWOŚĆ
2022**
NOWOŚĆ Ultrakompaktowe jednostki ściennie BZ Inverter · R32

- Kompaktowa obudowa o szerokości zaledwie 779 mm
- Poprawa jakości powietrza dzięki filtrowi PM2,5
- Tryb Super Quiet! Tylko 20 dB(A)
- Żaluzje Aerowings kierujące przepływem powietrza
- Duża oszczędność energii
- Praca w trybie chłodzenia nawet w temperaturze -10°C
- Opcjonalne sterowanie przez Internet i sterowanie głosowe



Zestaw			KIT-BZ25-XKE	KIT-BZ35-XKE	KIT-BZ50-XKE	KIT-BZ60-XKE
Wydajność chłodnicza	Nominalna (min.-maks.)	kW	2,50 (0,85 - 3,00)	3,40 (0,85 - 3,90)	5,00 (0,98 - 5,40)	6,00 (0,98 - 6,50)
EER ¹⁾	Nominalny (min.-maks.)	W/W	3,68 (4,05 - 3,33)	3,18 (3,54 - 3,05)	3,03 (3,92 - 2,90)	3,03 (3,92 - 2,83)
SEER²⁾			6,20 A++	6,10 A++	6,50 A++	6,30 A++
Moc projektowa Pdesign (chłodzenie)		kW	2,50	3,40	5,00	6,00
Pobór mocy	Nominalny (min.-maks.)	kW	0,68 (0,21 - 0,90)	1,07 (0,24 - 1,28)	1,65 (0,25 - 1,86)	1,98 (0,25 - 2,30)
Roczne zużycie energii ³⁾		kWh/a	141	195	269	333
Wydajność grzewcza	Nominalna (min.-maks.)	kW	3,15 (0,80 - 3,60)	3,84 (0,80 - 4,40)	5,40 (0,98 - 7,50)	6,80 (0,98 - 8,00)
Wydajność grzewcza przy -7°C		kW	2,14	2,60	4,58	5,10
COP ¹⁾	Nominalny (min.-maks.)	W/W	4,06 (4,21 - 3,46)	3,69 (4,10 - 3,41)	3,42 (4,67 - 3,06)	3,16 (4,26 - 3,02)
SCOP²⁾			4,20 A+	4,20 A+	4,10 A+	4,00 A+
Moc projektowa Pdesign przy -10°C		kW	1,90	2,40	4,00	4,40
Pobór mocy	Nominalny (min.-maks.)	kW	0,78 (0,19 - 1,04)	1,04 (0,20 - 1,29)	1,58 (0,21 - 2,45)	2,15 (0,23 - 2,65)
Roczne zużycie energii ³⁾		kWh/a	633	800	1366	1540
Jednostka wewnętrzna			CS-BZ25XKE	CS-BZ35XKE	CS-BZ50XKE	CS-BZ60XKE
Zasilanie		V	230	230	230	230
Zalecany bezpiecznik		A	16	16	16	20
Przewód komunikacyjny jednostki wewnętrznej/zewnętrznej		mm ²	4 x 1,5	4 x 1,5	4 x 2,5	4 x 2,5
Objętościowy przepływ powietrza	Chłodzenie / ogrzewanie	m ³ /min	10,5 / 11,1	10,8 / 11,3	12,5 / 13,2	12,7 / 13,6
Objętość odprowadzanej wilgoci		l/h	1,5	2,0	2,8	3,3
Poziomy ciśnienia akustycznego ⁴⁾	Chłodzenie (Hi / Lo / Q-Lo)	dB(A)	37 / 26 / 20	38 / 30 / 20	44 / 37 / 34	45 / 37 / 34
	Ogrzewanie (Hi / Lo / Q-Lo)	dB(A)	37 / 27 / 24	38 / 33 / 25	44 / 37 / 34	45 / 37 / 34
Wymiary	wys. x szer. x głęb.	mm	290 x 779 x 209	290 x 779 x 209	290 x 779 x 209	290 x 779 x 209
Ciężar netto		kg	8	8	8	9
Jednostka zewnętrzna			CU-BZ25XKE	CU-BZ35XKE	CU-BZ50XKE	CU-BZ60XKE
Objętościowy przepływ powietrza	Chłodzenie / ogrzewanie	m ³ /min	30,4 / 30,4	31,1 / 31,1	32,7 / 32,7	42,6 / 41,5
Poziomy ciśnienia akustycznego ⁴⁾	Chłodzenie / ogrzewanie (Hi)	dB(A)	48 / 49	48 / 50	48 / 49	50 / 50
Wymiary ⁵⁾	wys. x szer. x głęb.	mm	542 x 780 x 289	542 x 780 x 289	619 x 824 x 299	695 x 875 x 320
Ciężar netto		kg	24	25	36	43
Średnica przyłączy rurowych	Rura czynnika ciekłego	cal (mm)	1/4 (6,35)	1/4 (6,35)	1/4 (6,35)	1/4 (6,35)
	Rura czynnika gazowego	cal (mm)	3/8 (9,52)	3/8 (9,52)	1/2 (12,70)	1/2 (12,70)
Zakres długości przewodu rurowego		m	3 ÷ 15	3 ÷ 15	3 ÷ 15	3 ÷ 30
Różnica wysokości zainstalowania jednostki wewn. i zewn.		m	15	15	15	15
Długość przewodu bez konieczności dopełniania czynnika gazowego		m	7,5	7,5	7,5	7,5
Dodatkowa ilość czynnika gazowego		g/m	10	10	15	15
Ilość czynnika chłodniczego (R32) / Emisja równoważna CO ₂		kg / t	0,54 / 0,36	0,67 / 0,45	1,14 / 0,77	1,11 / 0,75
Zakres roboczy	Chłodzenie (min.-maks.)	°C	-10 ÷ +43	-10 ÷ +43	-10 ÷ +43	-10 ÷ +43
	Ogrzewanie (min.-maks.)	°C	-15 ÷ +24	-15 ÷ +24	-15 ÷ +24	-15 ÷ +24

1) Wskaźniki EER i COP obliczone zgodnie z normą EN 14511. 2) Etykieta energetyczna w skali od A+++ do D. 3) Roczne zużycie energii obliczone zgodnie z rozporządzeniem (UE) 626/2011. 4) Podane poziomy ciśnienia akustycznego dla jednostki wewnętrznej odnoszą się do wartości zmierzonych w odległości 1 m od czota i na wysokości 0,8 m poniżej korpusu jednostki. Dla jednostki zewnętrznej – w odległości 1 m od czota i 1 m od tyłu korpusu jednostki. Ciśnienie akustyczne mierzono zgodnie z normą JIS C 9612. Q-Lo: tryb cichy. Lo: najniższa nastawa prędkości wentylatora. 5) Dodać 70 mm na przyłączy rurowe.

Akcesoria opcjonalne
CZ-TACG1 Adapter Wi-Fi do inteligentnego sterowania za pośrednictwem aplikacji Panasonic Comfort Cloud

CZ-CAPRA1 Adapter interfejsu RAC do integracji z P-Link

Akcesoria opcjonalne
CZ-RD517C Sterownik indywidualny przewodowy do jednostek ściennych i konsol podłogowych

SEER i SCOP: dotyczą KIT-BZ50-XKE. Tryb SUPER CICHY: dotyczy KIT-BZ25-XKE i KIT-BZ35-XKE. STEROWANIE PRZEZ INTERNET: opcja.

Warunki pomiaru: Chłodzenie – temperatura wewnętrzna 27°C ts / 19°C tm. Chłodzenie – temperatura zewnętrzna 35°C ts / 24°C tm. Ogrzewanie – temperatura wewnętrzna 20°C ts. Ogrzewanie – temperatura zewnętrzna 7°C ts / 6°C tm. (ts: temperatura termometru suchego; tm: temperatura termometru mokrego). Dane techniczne mogą ulec zmianie bez uprzedzenia. Szczegółowe informacje o dyrektywie ErP i etykietach energetycznych można znaleźć na naszych stronach www.aircon.panasonic.eu oraz www.ptc.panasonic.eu.



Ultrakompaktowe jednostki ścienne UZ Inverter · R32

- Kompaktowa obudowa o szerokości zaledwie 779 mm
- Filtr przeciwpylewy
- Tryb Super Quiet! Tylko 20 dB(A)
- Żaluzje Aerowings kierujące przepływem powietrza
- Duża oszczędność energii
- Praca w trybie chłodzenia nawet w temperaturze -10°C
- Opcjonalne sterowanie przez Internet i sterowanie głosowe

Zestaw			KIT-UZ25-WKE	KIT-UZ35-WKE	KIT-UZ50-WKE
Wydajność chłodnicza	Nominalna (min.-maks.)	kW	2,50 (0,85 - 3,00)	3,30 (0,85 - 3,80)	5,00 (0,98 - 5,30)
EER ¹⁾	Nominalny (min.-maks.)	W/W	3,68 (4,05 - 3,33)	3,20 (3,54 - 3,06)	3,03 (3,92 - 2,93)
SEER²⁾			6,20 A++	6,10 A++	6,50 A++
Moc projektowa Pdesign (chłodzenie)		kW	2,50	3,30	5,00
Pobór mocy	Nominalny (min.-maks.)	kW	0,68 (0,21 - 0,90)	1,03 (0,24 - 1,24)	1,65 (0,25 - 1,81)
Roczne zużycie energii ³⁾		kWh/a	141	189	269
Wydajność grzewcza	Nominalna (min.-maks.)	kW	3,00 (0,80 - 3,50)	3,70 (0,80 - 4,30)	5,40 (0,98 - 7,40)
Wydajność grzewcza przy -7°C		kW	2,08	2,54	4,52
COP ¹⁾	Nominalny (min.-maks.)	W/W	4,05 (4,21 - 3,47)	3,70 (4,10 - 3,44)	3,42 (4,67 - 3,08)
SCOP²⁾			4,10 A+	4,10 A+	4,10 A+
Moc projektowa Pdesign przy -10°C		kW	1,90	2,40	4,00
Pobór mocy	Nominalny (min.-maks.)	kW	0,74 (0,19 - 1,01)	1,00 (0,20 - 1,25)	1,58 (0,21 - 2,40)
Roczne zużycie energii ³⁾		kWh/a	649	820	1366
Jednostka wewnętrzna			CS-UZ25WKE	CS-UZ35WKE	CS-UZ50WKE
Zasilanie		V	230	230	230
Zalecany bezpiecznik		A	16	16	16
Przewód komunikacyjny jednostki wewnętrznej/zewnętrznej		mm ²	4 x 1,5	4 x 1,5	4 x 2,5
Objętościowy przepływ powietrza	Chłodzenie / ogrzewanie	m ³ /min	10,5 / 11,1	10,8 / 11,3	12,5 / 13,2
Objętość odprowadzanej wilgoci		l/h	1,5	1,9	2,8
Poziom ciśnienia akustycznego ⁴⁾	Chłodzenie (Hi / Lo / Q-Lo)	dB(A)	37 / 26 / 20	38 / 30 / 20	44 / 37 / 34
	Ogrzewanie (Hi / Lo / Q-Lo)	dB(A)	37 / 27 / 24	38 / 33 / 25	44 / 37 / 34
Wymiary	wys. x szer. x głęb.	mm	290 x 779 x 209	290 x 779 x 209	290 x 779 x 209
Ciężar netto		kg	8	8	8
Jednostka zewnętrzna			CU-UZ25WKE	CU-UZ35WKE	CU-UZ50WKE
Objętościowy przepływ powietrza	Chłodzenie / ogrzewanie	m ³ /min	30,4 / 30,4	31,1 / 31,1	32,7 / 32,7
Poziom ciśnienia akustycznego ⁴⁾	Chłodzenie / ogrzewanie (Hi)	dB(A)	48 / 49	48 / 50	48 / 49
Wymiary ⁵⁾	wys. x szer. x głęb.	mm	542 x 780 x 289	542 x 780 x 289	619 x 824 x 299
Ciężar netto		kg	24	25	36
Średnica przyłączy rurowych	Rura czynnika ciekłego	cal (mm)	1/4 (6,35)	1/4 (6,35)	1/4 (6,35)
	Rura czynnika gazowego	cal (mm)	3/8 (9,52)	3/8 (9,52)	1/2 (12,70)
Zakres długości przewodu rurowego		m	3 ÷ 15	3 ÷ 15	3 ÷ 15
Różnica wysokości zainstalowania jednostki wewn. i zewn.		m	15	15	15
Długość przewodu bez konieczności dopełniania czynnika gazowego		m	7,5	7,5	7,5
Dodatkowa ilość czynnika gazowego		g/m	10	10	15
Ilość czynnika chłodniczego (R32) / Emisja równoważna CO ₂	Chłodzenie (min.-maks.)	kg / t	0,54 / 0,365	0,67 / 0,452	1,14 / 0,770
	Ogrzewanie (min.-maks.)	°C	-10 ÷ +43	-10 ÷ +43	-10 ÷ +43
Zakres roboczy	Chłodzenie (min.-maks.)	°C	-10 ÷ +43	-10 ÷ +43	-10 ÷ +43
	Ogrzewanie (min.-maks.)	°C	-15 ÷ +24	-15 ÷ +24	-15 ÷ +24

1) Wskaźniki EER i COP obliczone zgodnie z normą EN 14511. 2) Etykieta energetyczna w skali od A+++ do D. 3) Roczne zużycie energii obliczone zgodnie z rozporządzeniem (UE) 626/2011. 4) Podane poziomy ciśnienia akustycznego dla jednostki wewnętrznej odnoszą się do wartości zmierzonych w odległości 1 m od czoła i na wysokości 0,8 m poniżej korpusu jednostki. Dla jednostki zewnętrznej – w odległości 1 m od czoła i 1 m od tyłu korpusu jednostki. Ciśnienie akustyczne mierzono zgodnie z normą JIS C 9612. Q-Lo: tryb cichy. Lo: najniższa nastawa prędkości wentylatora. 5) Dodać 70 mm na przyłączy rurowe.

Aksesoria opcjonalne

CZ-TACG1 Adapter Wi-Fi do inteligentnego sterowania za pośrednictwem aplikacji Panasonic Comfort Cloud

CZ-CAPRA1 Adapter interfejsu RAC do integracji z P-Link

Aksesoria opcjonalne

CZ-RD517C Sterownik indywidualny przewodowy do jednostek ściennych i konsol podłogowych

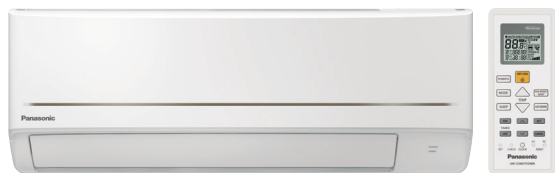

SEER i SCOP: dotyczą KIT-UZ50-WKE. Tryb SUPER CICHY: dotyczy KIT-UZ25-WKE i KIT-UZ35-WKE. STEROWANIE PRZEZ INTERNET: opcja.

**Ultrakompaktowe jednostki ściennie PZ Inverter · R32**

- Kompaktowa obudowa o szerokości zaledwie 779 mm
- Tryb Super Quiet! Tylko 20 dB(A)
- Żaluzje Aerowings kierujące przepływem powietrza
- Duża oszczędność energii
- Opcjonalne sterowanie przez Internet i sterowanie głosowe

Zestaw			KIT-PZ25-WKE	KIT-PZ35-WKE	KIT-PZ50-WKE
Wydajność chłodnicza	Nominalna (min.-maks.)	kW	2,50 (0,85 - 3,00)	3,40 (0,85 - 3,90)	5,00 (0,98 - 5,40)
EER ¹⁾	Nominalny (min.-maks.)	W/W	3,62 (4,05 - 3,30)	3,09 (3,54 - 3,00)	2,98 (3,92 - 2,86)
SEER²⁾			6,00 A+	6,00 A+	6,00 A+
Moc projektowa Pdesign (chłodzenie)		kW	2,50	3,40	5,00
Pobór mocy	Nominalny (min.-maks.)	kW	0,69 (0,21 - 0,91)	1,10 (0,24 - 1,30)	1,68 (0,25 - 1,89)
Roczne zużycie energii ³⁾		kWh/a	146	198	292
Wydajność grzewcza	Nominalna (min.-maks.)	kW	3,15 (0,80 - 3,60)	3,84 (0,80 - 4,40)	5,40 (0,98 - 7,50)
Wydajność grzewcza przy -7°C		kW	2,14	2,60	4,58
COP ¹⁾	Nominalny (min.-maks.)	W/W	4,09 (4,21 - 3,50)	3,69 (4,10 - 3,46)	3,44 (4,67 - 3,07)
SCOP²⁾			4,10 A+	4,10 A+	4,10 A+
Moc projektowa Pdesign przy -10°C		kW	1,90	2,40	4,00
Pobór mocy	Nominalny (min.-maks.)	kW	0,77 (0,19 - 1,03)	1,04 (0,20 - 1,27)	1,57 (0,21 - 2,44)
Roczne zużycie energii ³⁾		kWh/a	649	820	1366
Jednostka wewnętrzna			CS-PZ25WKE	CS-PZ35WKE	CS-PZ50WKE
Zasilanie		V	230	230	230
Zalecany bezpiecznik		A	16	16	16
Przewód komunikacyjny jednostki wewnętrznej/zewnętrznej		mm ²	4 x 1,5	4 x 1,5	4 x 2,5
Objętościowy przepływ powietrza	Chłodzenie / ogrzewanie	m ³ /min	10,5 / 11,1	10,8 / 11,3	12,5 / 13,2
Objętość odprowadzanej wilgoci		l/h	1,5	2,0	2,8
Poziom ciśnienia akustycznego ⁴⁾	Chłodzenie (Hi / Lo / Q-Lo)	dB(A)	37 / 26 / 20	38 / 30 / 20	44 / 37 / 34
	Ogrzewanie (Hi / Lo / Q-Lo)	dB(A)	37 / 27 / 24	38 / 33 / 25	44 / 37 / 34
Wymiary	wys. x szer. x głęb.	mm	290 x 779 x 209	290 x 779 x 209	290 x 779 x 209
Ciężar netto		kg	8	8	8
Jednostka zewnętrzna			CU-PZ25WKE	CU-PZ35WKE	CU-PZ50WKE
Objętościowy przepływ powietrza	Chłodzenie / ogrzewanie	m ³ /min	30,4 / 30,4	31,1 / 31,1	32,7 / 32,7
Poziom ciśnienia akustycznego ⁴⁾	Chłodzenie / ogrzewanie (Hi)	dB(A)	48 / 49	48 / 50	48 / 49
Wymiary ⁵⁾	wys. x szer. x głęb.	mm	542 x 780 x 289	542 x 780 x 289	619 x 824 x 299
Ciężar netto		kg	24	25	36
Średnica przyłączy rurowych	Rura czynnika ciekłego	cal (mm)	1/4 (6,35)	1/4 (6,35)	1/4 (6,35)
	Rura czynnika gazowego	cal (mm)	3/8 (9,52)	3/8 (9,52)	1/2 (12,70)
Zakres długości przewodu rurowego		m	3 ÷ 15	3 ÷ 15	3 ÷ 15
Różnica wysokości zainstalowania jednostki wewn. i zewn.		m	15	15	15
Długość przewodu bez konieczności dopełniania czynnika gazowego		m	7,5	7,5	7,5
Dodatkowa ilość czynnika gazowego		g/m	10	10	15
Ilość czynnika chłodniczego (R32) / Emisja równoważna CO ₂		kg / t	0,54 / 0,365	0,67 / 0,452	1,14 / 0,770
Zakres roboczy	Chłodzenie (min.-maks.)	°C	5 ÷ +43	5 ÷ +43	5 ÷ +43
	Ogrzewanie (min.-maks.)	°C	-15 ÷ +24	-15 ÷ +24	-15 ÷ +24

1) Wskaźniki EER i COP obliczone zgodnie z normą EN 14511. 2) Etykieta energetyczna w skali od A+++ do D. 3) Roczne zużycie energii obliczone zgodnie z rozporządzeniem (UE) 626/2011. 4) Podane poziomy ciśnienia akustycznego dla jednostki wewnętrznej odnoszą się do wartości zmierzonych w odległości 1 m od czota i na wysokości 0,8 m poniżej korpusu jednostki. Dla jednostki zewnętrznej – w odległości 1 m od czota i 1 m od tyłu korpusu jednostki. Ciśnienie akustyczne mierzono zgodnie z normą JIS C 9612. Q-Lo: tryb cichy. Lo: najniższa nastawa prędkości wentylatora. 5) Dodać 70 mm na przyłączy rurowe.

Aksesoria opcjonalne

CZ-TACG1	Adapter Wi-Fi do inteligentnego sterowania za pośrednictwem aplikacji Panasonic Comfort Cloud
CZ-CAPRA1	Adapter interfejsu RAC do integracji z P-Link

Aksesoria opcjonalne

CZ-RD517C	Sterownik indywidualny przewodowy do jednostek ściennych i konsol podłogowych
------------------	---

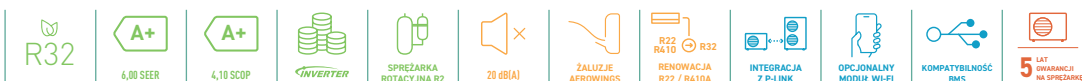

Tryb SUPER CICHY: dotyczy KIT-PZ25-WKE i KIT-PZ35-WKE. STEROWANIE PRZEZ INTERNET: opcja.

Warunki pomiaru: Chłodzenie – temperatura wewnętrzna 27°C ts / 19°C tm. Chłodzenie – temperatura zewnętrzna 35°C ts / 24°C tm. Ogrzewanie – temperatura wewnętrzna 20°C ts. Ogrzewanie – temperatura zewnętrzna 7°C ts / 6°C tm. (ts: temperatura termometru suchego; tm: temperatura termometru mokrego). Dane techniczne mogą ulec zmianie bez uprzedzenia. Szczegółowe informacje o dyrektywie ErP i etykietach energetycznych można znaleźć na naszych stronach www.aircon.panasonic.eu oraz www.ptc.panasonic.eu.



nanoeX™

Konsole podłogowe Inverter+ · R32

- Większe bezpieczeństwo przebywania w pomieszczeniach 24/7 dzięki technologii nanoe™ X (generator nanoe X Mark 1)
- Elegancki sterownik Sky Controller
- Stylistyka, która idealnie wpisuje się w najbardziej nowoczesne wnętrza
- Wysoka klasa efektywności energetycznej A++ SEER i A++ SCOP
- Opcjonalne sterowanie przez Internet i sterowanie głosowe

Zestaw			KIT-Z25-UFE	KIT-Z35-UFE	KIT-Z50-UFE
Wydajność chłodnicza	Nominalna (min.-maks.)	kW	2,50 (0,85 - 3,40)	3,50 (0,85 - 3,80)	5,00 (0,90 - 5,70)
EER ¹⁾	Nominalny (min.-maks.)	W/W	4,81 (3,54 - 3,78)	4,07 (3,54 - 3,73)	3,60 (3,53 - 3,15)
SEER²⁾			7,90 A++	8,10 A++	6,70 A++
Moc projektowa Pdesign (chłodzenie)		kW	2,50	3,50	5,00
Pobór mocy	Nominalny (min.-maks.)	kW	0,52 (0,24 - 0,90)	0,86 (0,24 - 1,02)	1,39 (0,26 - 1,81)
Roczne zużycie energii ³⁾		kWh/a	111	151	261
Wydajność grzewcza	Nominalna (min.-maks.)	kW	3,40 (0,85 - 5,00)	4,30 (0,85 - 6,00)	5,80 (0,90 - 8,10)
Wydajność grzewcza przy -7°C		kW	2,88	3,37	5,03
COP ¹⁾	Nominalny (min.-maks.)	W/W	4,47 (3,54 - 3,70)	3,98 (3,54 - 3,43)	3,74 (3,46 - 3,12)
SCOP²⁾			4,60 A++	4,60 A++	4,30 A+
Moc projektowa Pdesign przy -10°C		kW	2,70	3,20	4,40
Pobór mocy	Nominalny (min.-maks.)	kW	0,76 (0,24 - 1,35)	1,08 (0,24 - 1,75)	1,55 (0,26 - 2,60)
Roczne zużycie energii ³⁾		kWh/a	822	974	1433
Jednostka wewnętrzna			CS-Z25UFEAW	CS-Z35UFEAW	CS-Z50UFEAW
Objętościowy przepływ powietrza	Chłodzenie / ogrzewanie	m ³ /min	9,6 / 9,9	9,9 / 10,1	11,6 / 13,2
Objętość odprowadzanej wilgoci		l/h	1,5	2,0	2,8
Poziom ciśnienia akustycznego ⁴⁾	Chłodzenie (Hi / Lo / Q-Lo)	dB(A)	38 / 25 / 20	39 / 26 / 20	44 / 31 / 27
	Ogrzewanie (Hi / Lo / Q-Lo)	dB(A)	38 / 25 / 19	39 / 26 / 19	46 / 33 / 29
Wymiary	wys. x szer. x głęb.	mm	600 x 750 x 207	600 x 750 x 207	600 x 750 x 207
Ciężar netto		kg	13	13	13
Generator nanoe X			Mark 1	Mark 1	Mark 1
Jednostka zewnętrzna			CU-Z25UBEA	CU-Z35UBEA	CU-Z50UBEA
Zasilanie		V	230	230	230
Zalecany bezpiecznik		A	16	16	16
Przewód komunikacyjny jednostki wewnętrznej/zewnętrznej		mm ²	4 x 1,5	4 x 1,5	4 x 1,5
Objętościowy przepływ powietrza	Chłodzenie / ogrzewanie	m ³ /min	28,7 / 27,2	34,3 / 33,5	39,7 / 38,6
Poziom ciśnienia akustycznego ⁴⁾	Chłodzenie / ogrzewanie (Hi)	dB(A)	46 / 47	48 / 48	48 / 48
Wymiary ⁵⁾	wys. x szer. x głęb.	mm	542 x 780 x 289	619 x 824 x 299	695 x 875 x 320
Ciężar netto		kg	33	35	43
Średnica przyłączy rurowych	Rura czynnika ciekłego	cal (mm)	1/4 (6,35)	1/4 (6,35)	1/4 (6,35)
	Rura czynnika gazowego	cal (mm)	3/8 (9,52)	3/8 (9,52)	1/2 (12,70)
Zakres długości przewodu rurowego		m	3 ÷ 20	3 ÷ 20	3 ÷ 30
Różnica wysokości zainstalowania jednostki wewn. i zewn.		m	15	15	20
Długość przewodu bez konieczności dopelniania czynnika gazowego		m	7,5	7,5	7,5
Dodatkowa ilość czynnika gazowego		g/m	10	10	15
Ilość czynnika chłodniczego (R32) / Emisja równoważna CO ₂		kg / t	0,88 / 0,594	0,93 / 0,628	1,13 / 0,763
	Chłodzenie (min.-maks.)	°C	-10 ÷ +43	-10 ÷ +43	-10 ÷ +43
Zakres roboczy	Ogrzewanie (min.-maks.)	°C	-15 ÷ +24	-15 ÷ +24	-15 ÷ +24

1) Wskaźniki EER i COP obliczone zgodnie z normą EN 14511. 2) Etykieta energetyczna w skali od A+++ do D. 3) Roczne zużycie energii obliczone zgodnie z rozporządzeniem (UE) 626/2011. 4) Podane poziomy ciśnienia akustycznego dla jednostek odnoszą się do wartości zmierzonych w odległości 1 m od czuła i na wysokości 1 m nad podłogą. Ciśnienie akustyczne mierzone zgodnie z normą JIS C 9612. Q-Lo: tryb cichy. Lo: najniższa nastawa prędkości wentylatora. 5) Dodać 70 mm na przyłączy rurowe.

Akcesoria opcjonalne

CZ-TACG1	Adapter Wi-Fi do inteligentnego sterowania za pośrednictwem aplikacji Panasonic Comfort Cloud
CZ-CAPRA1	Adapter interfejsu RAC do integracji z P-Link

Akcesoria opcjonalne

CZ-RD517C	Sterownik indywidualny przewodowy do jednostek ściennych i konsol podłogowych
------------------	---



SEER i SCOP: dotyczą KIT-Z35-UFE. Tryb SUPER CICHY: dotyczy KIT-Z25-UFE i KIT-Z35-UFE. STEROWANIE PRZEZ INTERNET: opcja. NAGRODA IF DESIGN 2019: Konsole podłogowe nagrodzone prestiżową nagrodą IF Design Award 2019.



WIĘKSZY WYBÓR
JEDNOSTEK
KANAŁOWYCH W
SEKCJI PACI



Opcjonalny zestaw
ze sterownikiem
bezprowadowym.
CZ-RL511D



Jednostki kanałowe o niskim ciśnieniu statycznym Inverter · R32

- Możliwość sterowania za pośrednictwem protokołu KNX i Modbus
- Tryb Eco – oszczędność energii rzędu 20%
- Niezwykle kompaktowe jednostki wewnętrzne bez utraty ciśnienia statycznego (wysokość tylko 200 mm)
- Programator tygodniowy (42 nastawy na tydzień)
- Tryb kontroli ułatwiający wykrywanie usterek
- Pompa skroplin w zestawie

Zestaw			KIT-Z25-UD3	KIT-Z35-UD3	KIT-Z50-UD3	KIT-Z60-UD3
Wydajność chłodnicza	Nominalna (min.-maks.)	kW	2,50 (0,85 - 3,20)	3,50 (0,85 - 4,00)	5,10 (0,90 - 5,70)	6,00 (0,90 - 6,50)
EER ¹⁾	Nominalny (min.-maks.)	W/W	4,31 (3,54 - 3,76)	3,85 (3,54 - 3,36)	3,27 (3,53 - 3,20)	2,94 (3,53 - 2,83)
SEER²⁾			5,90 A+	5,80 A+	5,90 A+	5,60 A+
Moc projektowa Pdesign (chłodzenie)		kW	2,50	3,50	5,10	6,00
Pobór mocy	Nominalny (min.-maks.)	kW	0,58 (0,24 - 0,85)	0,91 (0,24 - 1,19)	1,56 (0,26 - 1,78)	2,04 (0,26 - 2,30)
Roczne zużycie energii ³⁾		kWh/a	148	211	303	375
Wydajność grzewcza	Nominalna (min.-maks.)	kW	3,20 (0,85 - 4,60)	4,20 (0,85 - 5,10)	6,10 (0,90 - 7,20)	7,00 (0,90 - 8,00)
Wydajność grzewcza przy -7°C		kW	2,60	3,00	4,50	5,10
COP ¹⁾	Nominalny (min.-maks.)	W/W	4,00 (3,70 - 3,68)	3,82 (3,70 - 3,59)	3,35 (3,46 - 3,27)	3,24 (3,46 - 3,08)
SCOP²⁾			4,20 A+	4,10 A+	4,10 A+	4,10 A+
Moc projektowa Pdesign przy -10°C		kW	2,60	2,80	4,00	4,60
Pobór mocy	Nominalny (min.-maks.)	kW	0,80 (0,23 - 1,25)	1,10 (0,23 - 1,42)	1,82 (0,26 - 2,20)	2,16 (0,26 - 2,60)
Roczne zużycie energii ³⁾		kWh/a	867	956	1366	1571
Jednostka wewnętrzna			CS-Z25UD3EAW	CS-Z35UD3EAW	CS-Z50UD3EAW	CS-Z60UD3EAW
Zewnętrzne ciśnienie statyczne ⁴⁾	min.-maks.	Pa	15 - 45	15 - 45	15 - 50	15 - 50
Objętościowy przepływ powietrza	Chłodzenie / ogrzewanie	m ³ /min	10,5 / 10,5	11,2 / 11,2	15,3 / 15,3	15,7 / 15,7
Objętość odprowadzanej wilgoci		l/h	1,5	2,0	2,8	3,3
Poziom ciśnienia akustycznego ⁵⁾	Chłodzenie (Hi / Lo / Q-Lo)	dB(A)	33 / 27 / 24	33 / 27 / 24	39 / 29 / 26	41 / 30 / 27
	Ogrzewanie (Hi / Lo / Q-Lo)	dB(A)	35 / 27 / 24	35 / 27 / 24	39 / 30 / 27	41 / 32 / 29
Wymiary	wys. x szer. x głęb.	mm	200 x 750 x 640	200 x 750 x 640	200 x 750 x 640	200 x 750 x 640
Ciężar netto		kg	19	19	19	19
Jednostka zewnętrzna			CU-Z25UBEA	CU-Z35UBEA	CU-Z50UBEA	CU-Z60UBEA
Zasilanie		V	230	230	230	230
Zalecany bezpiecznik		A	16	16	16	20
Przewód komunikacyjny jednostki wewnętrznej/zewnętrznej		mm ²	4 x 1,5	4 x 1,5	4 x 1,5	4 x 1,5
Objętościowy przepływ powietrza	Chłodzenie / ogrzewanie	m ³ /min	28,7 / 27,2	34,3 / 33,5	39,7 / 38,6	42,6 / 41,5
Poziom ciśnienia akustycznego ⁵⁾	Chłodzenie / ogrzewanie (Hi)	dB(A)	46 / 47	48 / 48	48 / 48	49 / 50
Wymiary ⁶⁾	wys. x szer. x głęb.	mm	542 x 780 x 289	619 x 824 x 299	695 x 875 x 320	695 x 875 x 320
Ciężar netto		kg	33	35	43	43
Średnica przyłączy rurowych	Rura czynnika ciekłego	cal (mm)	1/4 (6,35)	1/4 (6,35)	1/4 (6,35)	1/4 (6,35)
	Rura czynnika gazowego	cal (mm)	3/8 (9,52)	3/8 (9,52)	1/2 (12,70)	1/2 (12,70)
Zakres długości przewodu rurowego		m	3 ÷ 20	3 ÷ 20	3 ÷ 30	3 ÷ 30
Różnica wysokości zainstalowania jednostki wewn. i zewn.		m	15	15	20	20
Długość przewodu bez konieczności dopełniania czynnika gazowego		m	7,5	7,5	7,5	7,5
Dodatkowa ilość czynnika gazowego		g/m	10	10	15	15
Ilość czynnika chłodniczego (R32) / Emisja równoważna CO ₂		kg / t	0,88 / 0,594	0,93 / 0,628	1,13 / 0,763	1,13 / 0,763
Zakres roboczy	Chłodzenie (min.-maks.)	°C	-10 ÷ +43	-10 ÷ +43	-10 ÷ +43	-10 ÷ +43
	Ogrzewanie (min.-maks.)	°C	-15 ÷ +24	-15 ÷ +24	-15 ÷ +24	-15 ÷ +24

1) Wskaźniki EER i COP obliczone zgodnie z normą EN 14511. 2) Etykieta energetyczna w skali od A+++ do D. 3) Roczne zużycia energii obliczone zgodnie z rozporządzeniem (UE) 626/2011. 4) Dane podane w tabeli odnoszą się do wartości zmierzonych przy ciśnieniu 25 Pa (2,5 mmAq), stanowiących domyślne ustawienia fabryczne. Aby uzyskać wartość ponad 6,0 mmAq, na płycie sterującej należy przełączyć Hi na S-Hi. 5) Podane poziomy ciśnienia akustycznego dla jednostki wewnętrznej odnoszą się do wartości zmierzonych 1,5 m poniżej jednostki z kanałem o dt. 1 m po stronie ssawnej i kanałem o dt. 2 m po stronie tłocznej. Dla jednostki zewnętrznej – w odległości 1 m od czoła i 1 m od tyłu korpusu jednostki. Ciśnienie akustyczne mierzono zgodnie z normą JIS C 9612. 6) Dodac 100 mm na przyłączy rurowe dla jednostki wewnętrznej lub 70 mm na przyłączy rurowe dla jednostki zewnętrznej.

Aksesoria opcjonalne

CZ-TACG1

Adapter Wi-Fi do inteligentnego sterowania za pośrednictwem aplikacji Panasonic Comfort Cloud

Aksesoria opcjonalne

CZ-CAPRA1

Adapter interfejsu RAC do integracji z P-Link

CZ-RL511D

Opcjonalny zestaw ze sterownikiem bezprzewodowym



SEER i SCOP: dotyczą KIT-Z25-UD3. STEROWANIE PRZEZ INTERNET: opcja.

Warunki pomiaru: Chłodzenie – temperatura wewnętrzna 27°C ts / 19°C tm. Chłodzenie – temperatura zewnętrzna 35°C ts / 24°C tm. Ogrzewanie – temperatura wewnętrzna 20°C ts. Ogrzewanie – temperatura zewnętrzna 7°C ts / 6°C tm. (ts: temperatura termometru suchego; tm: temperatura termometru mokrego). Dane techniczne mogą ulec zmianie bez uprzedzenia. Szczegółowe informacje o dyrektywie ErP i etykietach energetycznych można znaleźć na naszych stronach www.aircon.panasonic.eu oraz www.ptc.panasonic.eu.

System Free Multi

W razie konieczności zastosowania rozwiązań klimatyzacyjnych obsługujących więcej niż jedno pomieszczenie, firma Panasonic oferuje bardzo rozbudowany wachlarz rozwiązań typu multi-split.



Panasonic oferuje najszerszą gamę układów typu multi-split

Rozwiązania typu multi-split oferują dużą elastyczność, ponieważ do jednej jednostki zewnętrznej można podłączyć od 2 do 5 jednostek wewnętrznych. Szeroka gama kompatybilnych jednostek wewnętrznych obejmuje jednostki ściienne Etherea i TZ, konsolę podłogową, 4-kierunkową jednostkę kasetonową 60x60 oraz jednostkę kanałową o niskim ciśnieniu statycznym.

Pełna elastyczność do 9,0 kW i nawet 5 przyłączy do podłączenia szerokiej gamy jednostek wewnętrznych, w tym wysokowydajnych jednostek wewnętrznych Etherea uzyskujących klasę energetyczną A+++ / A++.

Linia	Multi Z	
Wydajność	8 wielkości (3,5 ÷ 9,0 kW)	
Przyłącza jednostki wewnętrznej	2 ÷ 5	
Maks. klasa energetyczna	A+++ / A++	
Jednostki wewnętrzne	Etherea	tak
	Ultrakompaktowe jednostki TZ	tak
	Konsole podłogowe	tak
	Jednostki kasetonowe	tak
	Jednostki kanałowe	tak

Dlaczego układ multi-split jest lepszy niż kilka oddzielnych jednostek typu split?

Nawet 5 jednostek wewnętrznych podłączonych do jednej jednostki zewnętrznej.

- Tylko jedna kompaktowa jednostka zewnętrzna
- Podwyższony komfort w domu, ponieważ każde pomieszczenie jest ogrzewane lub klimatyzowane przez własną jednostkę wewnętrzną
- Znacznie większa wydajność niż w przypadku układu typu split pojedynczy

- Większa wydajność, ponieważ jednostki zawsze pracują z pełną mocą
- Możliwość podłączenia wszystkich typów jednostek wewnętrznych, takich jak jednostki ściienne i podłogowe, zależnie od tego, jakie rozwiązanie najlepiej sprawdzi się w danym domu

Rozwiązanie oparte na jednostkach typu split pojedynczy

Jedna jednostka wewnętrzna jest podłączona do jednej jednostki zewnętrznej. Jednostka wewnętrzna jest zainstalowana w głównym korytarzu i ogrzewa cały dom. Ogrzewanie w niektórych pomieszczeniach może być niedostateczne, powodując dyskomfort.

Rozwiązanie oparte na układzie multi-split

Do jednej jednostki zewnętrznej można podłączyć do pięciu jednostek wewnętrznych. Na każde pomieszczenie lub strefę przypada osobna jednostka wewnętrzna. Oznacza to zdecydowaną poprawę komfortu. Na dachu zainstalowana jest tylko jedna jednostka zewnętrzna.

1. Pralnia. 2. Wejście do budynku. 3. Kuchnia/jadalnia. 4. Łazienka. 5. Salon. 6. Sypialnia.

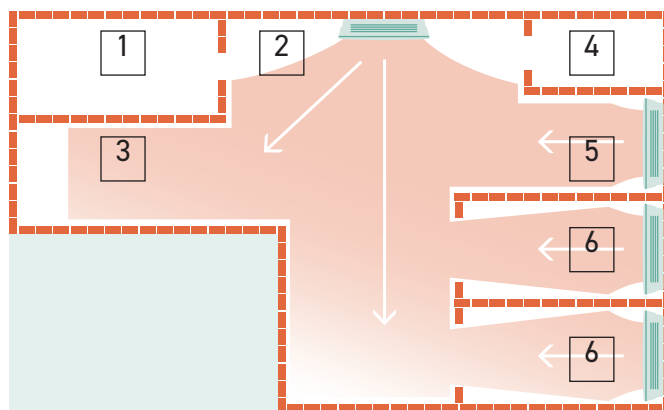
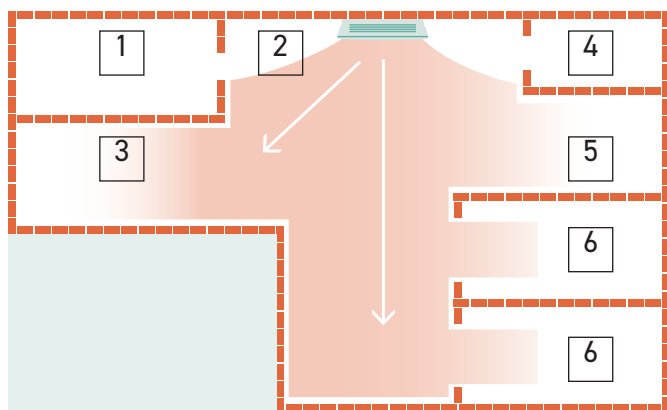

Skonfiguruj w kilku krokach swój system Free Multi za pomocą naszego narzędzia online.

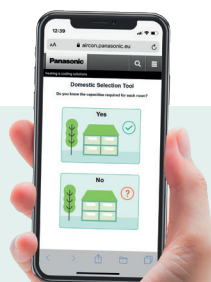

Jednostki zewnętrzne Free Multi Z · R32

- Nawet 5 jednostek wewnętrznych podłączonych do jednej jednostki zewnętrznej
- Do 5 pomieszczeń z możliwością indywidualnego sterowania
- Jeszcze lepsza ochrona 24/7 dzięki technologii nano™ X w jednostkach Etherea, konsoli podłogowej i 4-kierunkowej jednostce kasetonowej 60x60
- Szeroki wybór jednostek wewnętrznych – możliwość instalacji w dowolnym pomieszczeniu
- Wysoka klasa efektywności energetycznej A+++ SEER
- Elastyczny montaż, kompaktowe wymiary i możliwość wykonania znacznej długości orurowania
- Jednostki wewnętrzne kompatybilne ze sterowaniem głosowym i przez internet



Jednostka zewnętrzna		CU-2Z35TBE	CU-2Z41TBE	CU-2Z50TBE	CU-3Z52TBE	CU-3Z68TBE	CU-4Z68TBE	CU-4Z80TBE	CU-5Z90TBE		
Wydajność nominalna jednostki wewnętrznej (min. - maks.)		3,2 ÷ 6,0 kW		3,2 ÷ 7,7 kW		4,5 ÷ 9,5 kW		4,5 ÷ 18,3 kW			
Wydajność chłodnicza	Nominalna	kW		3,50	4,10	5,00	5,20	6,80	6,80	8,00	9,00
	Minimalna	kW		1,50	1,50	1,50	1,80	1,90	1,90	3,00	2,90
	Maksymalna	kW		4,50	5,20	5,40	7,30	8,00	8,80	9,20	11,50
EER ¹⁾	Nominalny	W/W		4,86	4,56	4,24	4,77	3,66	4,39	4,04	4,09
	Minimalny	W/W		6,00	6,00	6,00	—	7,04	5,59	5,66	5,27
	Maksymalny	W/W		4,09	3,80	3,62	—	3,38	3,56	3,21	2,98
SEER²⁾		8,50 A+++		8,50 A+++		8,50 A+++		8,00 A++		8,00 A++	
Moc projektowa Pdesign (chłodzenie)		kW		3,50	4,10	5,00	5,20	6,80	6,80	8,00	9,00
Pobór mocy	Nominalny	kW		0,72	0,90	1,18	1,09	1,86	1,55	1,98	2,20
	Minimalny	kW		0,25	0,25	0,25	0,36	0,27	0,34	0,53	0,55
	Maksymalny	kW		1,10	1,37	1,49	2,18	2,37	2,47	2,87	3,86
Roczne zużycie energii ³⁾		kWh/a		144	169	206	214	298	298	990	1100
Wydajność grzewcza	Nominalna	kW		4,20	4,60	5,60	6,80	8,50	8,50	9,40	10,40
	Minimalna	kW		1,10	1,10	1,10	1,60	3,30	3,00	4,20	3,40
	Maksymalna	kW		5,60	7,00	7,20	8,30	10,40	10,60	10,60	14,50
Wydajność grzewcza przy -7°C		kW		—	—	—	3,95	4,45	4,45	—	—
COP ¹⁾	Nominalny	W/W		4,88	4,79	4,63	4,63	3,95	4,47	4,63	4,84
	Minimalny	W/W		5,24	5,24	5,24	5,00	5,32	5,17	6,00	6,42
	Maksymalny	W/W		4,18	3,91	4,00	3,82	3,64	3,96	3,46	3,42
SCOP²⁾		4,60 A++		4,60 A++		4,60 A++		4,20 A+		4,20 A+	
Moc projektowa Pdesign przy -10°C		kW		3,20	3,50	4,20	5,00	5,20	5,80	6,80	8,50
Pobór mocy	Nominalny	kW		0,86	0,96	1,21	1,47	2,15	1,90	2,03	2,15
	Minimalny	kW		0,21	0,21	0,21	0,32	0,62	0,58	0,70	0,53
	Maksymalny	kW		1,34	1,79	1,80	2,17	2,86	2,68	3,06	4,24
Roczne zużycie energii ³⁾		kWh/a		974	1065	1278	1667	1733	1933	2026	2543
Prąd	Chłodzenie / ogrzewanie	A	3,35 / 4,00	4,15 / 4,45	5,35 / 5,50	5,00 / 6,70	8,40 / 9,70	7,00 / 8,60	9,50 / 9,50	10,50 / 10,10	
Zasilanie	V	230	230	230	230	230	230	230	230		
Zalecany bezpiecznik	A	16	16	16	16	16	20	20	25		
Zalecany przekrój przewodu zasilającego	mm ²	2,5	2,5	2,5	2,5	2,5	2,5	2,5	4		
Poziom ciśnienia akustycznego ⁴⁾	Chłodzenie / ogrzewanie (Hi)	dB(A)	48 / 50	48 / 50	50 / 52	47 / 48	51 / 52	49 / 50	51 / 52	53 / 54	
Wymiary ⁵⁾	wys. x szer. x głęb.	mm	619 x 824 x 299	619 x 824 x 299	619 x 824 x 299	795 x 875 x 320	795 x 875 x 320	795 x 875 x 320	999 x 940 x 340	999 x 940 x 340	
Ciężar netto	kg	39	39	39	71	71	72	80	81		
Średnica przyłączy rurowych	Rura czynnika ciekłego	cal (mm)	1/4(6,35)	1/4(6,35)	1/4(6,35)	1/4(6,35)	1/4(6,35)	1/4(6,35)	1/4(6,35)	1/4(6,35)	
	Rura czynnika gazowego	cal (mm)	3/8(9,52)	3/8(9,52)	3/8(9,52)	3/8(9,52)	3/8(9,52)	3/8(9,52)	3/8(9,52)	3/8(9,52)	
Zakres długości orurowania ⁶⁾	m	6 ÷ 30	6 ÷ 30	6 ÷ 30	6 ÷ 50	6 ÷ 60	6 ÷ 60	6 ÷ 70	6 ÷ 80		
Zakres długości orurowania doprowadzonego do jednej jednostki	m	3 ÷ 20	3 ÷ 20	3 ÷ 20	3 ÷ 25	3 ÷ 25	3 ÷ 25	3 ÷ 25	3 ÷ 25		
Różnica wysokości instalowania jednostki wewn. i zewn.	m	10	10	10	15	15	15	15	15		
Długość przewodu bez konieczności dopelniania czynnika gazowego	m	20	20	20	30	30	30	45	45		
Dodatkowa ilość czynnika gazowego	g/m	15	15	15	20	20	20	20	20		
Ilość czynnika chłodniczego (R32) / Emisja równoważna CO ₂	kg / t	1,12 / 0,756	1,12 / 0,756	1,12 / 0,756	2,10 / 1,418	2,10 / 1,418	2,10 / 1,418	2,72 / 1,836	2,72 / 1,836		
Zakres roboczy	Chłodzenie (min.-maks.)	°C	-10 ÷ +46	-10 ÷ +46	-10 ÷ +46	-10 ÷ +46	-10 ÷ +46	-10 ÷ +46	-10 ÷ +46	-10 ÷ +46	
	Ogrzewanie (min.-maks.)	°C	-15 ÷ +24	-15 ÷ +24	-15 ÷ +24	-15 ÷ +24	-15 ÷ +24	-15 ÷ +24	-15 ÷ +24	-15 ÷ +24	

1) Wskaźniki EER i COP obliczone zgodnie z normą EN 14511. 2) Etykieta energetyczna w skali od A+++ do D. 3) Roczne zużycie energii obliczone zgodnie z rozporządzeniem (UE) 626/2011. 4) Podane poziomy ciśnienia akustycznego wyznaczone dla jednostek odnoszą się do wartości zmierzonych w odległości 1 m od czoła i 1 m od tyłu korpusu. Ciśnienie akustyczne mierzone zgodnie z normą JIS C 9612. 5) Dodać 70 lub 95 mm na przyłączy rurowe. 6) Minimalna długość przewodów rurowych wynosi 3 metry na jedną jednostkę wewnętrzną.

Możliwe kombinacje jednostek zewnętrznych i wewnętrznych

Liczba pomieszczeń	Model	Wydajność podłączonej jednostki wewnętrznej (min. / maks.)	Jednostki ściennie Etherea							Ultrakompaktowe jednostki ściennie TZ							Konsola podłogowa*				4-kierunkowa jednostka kasetonowa 60x60						Jednostka kanałowa o niskim ciśnieniu statycznym					
			16	20	25	35	42	50	71	16	20	25	35	42	50	60	71	20	25	35	50	20	25	35	50	60	20	25	35	50	60	
2	CU-2Z35TBE	3,2 ÷ 6,0 kW	*	*	*	*	*	*	*	*	*	*	*	*	*	*	*	*	*	*	*	*	*	*	*	*	*	*	*	*	*	
	CU-2Z41TBE	3,2 ÷ 6,0 kW	*	*	*	*	*	*	*	*	*	*	*	*	*	*	*	*	*	*	*	*	*	*	*	*	*	*	*	*	*	
3	CU-2Z50TBE	3,2 ÷ 7,7 kW	*	*	*	*	*	*	*	*	*	*	*	*	*	*	*	*	*	*	*	*	*	*	*	*	*	*	*	*	*	
	CU-3Z52TBE	4,5 ÷ 9,5 kW	*	*	*	*	*	*	*	*	*	*	*	*	*	*	*	*	*	*	*	*	*	*	*	*	*	*	*	*	*	
4	CU-3Z68TBE	4,5 ÷ 11,2 kW	*	*	*	*	*	*	*	*	*	*	*	*	*	*	*	*	*	*	*	*	*	*	*	*	*	*	*	*	*	
	CU-4Z68TBE	4,5 ÷ 11,5 kW	*	*	*	*	*	*	*	*	*	*	*	*	*	*	*	*	*	*	*	*	*	*	*	*	*	*	*	*	*	
5	CU-4Z80TBE	4,5 ÷ 14,7 kW	*	*	*	*	*	*	*	*	*	*	*	*	*	*	*	*	*	*	*	*	*	*	*	*	*	*	*	*	*	
	CU-5Z90TBE	4,5 ÷ 18,3 kW	*	*	*	*	*	*	*	*	*	*	*	*	*	*	*	*	*	*	*	*	*	*	*	*	*	*	*	*	*	

1) Wymagana złączka redukcyjna CZ-MA1PA. 2) Wymagana złączka redukcyjna CZ-MA2PA. 3) Wymagane złączki redukcyjne CZ-MA2PA i CZ-MA3PA.





Opcjonalny sterownik przewodowy CZ-RD517C



Jednostki ściennie Ethera	Jednostka wewnętrzna w kolorze grafitowym*	Jednostka wewnętrzna w kolorze srebrnym	Jednostka wewnętrzna w kolorze biały matowym	Wydajność chłodnicza	Wydajność grzewcza	Przewód komunikacyjny jednostki wewn./zewn.	Poziom ciśnienia akustycznego ¹⁾		Wymiary / ciężar netto	Średnica przyłączy rurowych		
				kW	kW		mm ²	Chłodzenie – Ogrzewanie (Hi / Lo / S-Lo)		wys. x szer. x głęb.	Rura czynnika ciekłego / gazowego	
						dB(A)		mm / kg		cal (mm)		
1,6 kW	–	–	CS-MZ16XKE	1,60	2,60	4x1,5	38 / 26 / 21 – 39 / 27 / 21		295 x 870 x 229 / 10		1/4(6,35) / 3/8(9,52)	
2,0 kW	CS-XZ20XKEW-H	CS-XZ20XKEW	CS-Z20XKEW	2,00	3,20	4x1,5	39 / 26 / 21 – 40 / 27 / 21		295 x 870 x 229 / 10		1/4(6,35) / 3/8(9,52)	
2,5 kW	CS-XZ25XKEW-H	CS-XZ25XKEW	CS-Z25XKEW	2,50	3,60	4x1,5	41 / 27 / 21 – 43 / 29 / 21		295 x 870 x 229 / 10		1/4(6,35) / 3/8(9,52)	
3,5 kW ²⁾	CS-XZ35XKEW-H	CS-XZ35XKEW	CS-Z35XKEW	3,50	4,50	4x1,5	44 / 30 / 21 – 45 / 35 / 21		295 x 870 x 229 / 11		1/4(6,35) / 3/8(9,52)	
4,2 kW ³⁾	–	–	CS-Z42XKEW	4,20	5,60	4x1,5	44 / 33 / 27 – 45 / 37 / 31		295 x 870 x 229 / 10		1/4(6,35) / 1/2(12,70)	
5,0 kW ⁴⁾	–	CS-XZ50XKEW	CS-Z50XKEW	5,00	6,80	4x1,5	44 / 39 / 32 – 46 / 39 / 32		295 x 1040 x 244 / 12		1/4(6,35) / 1/2(12,70)	
7,1 kW	–	–	CS-Z71XKEW	7,10	8,70	4x1,5	49 / 40 / 32 – 49 / 40 / 32		295 x 1040 x 244 / 14		1/4(6,35) / 5/8(15,88)	



Opcjonalny sterownik przewodowy CZ-RD517C



Ultrakompaktowe jednostki ściennie TZ	Jednostka wewnętrzna	Wydajność chłodnicza	Wydajność grzewcza	Przewód komunikacyjny jednostki wewn./zewn.	Poziom ciśnienia akustycznego ¹⁾		Wymiary / ciężar netto	Średnica przyłączy rurowych		
		kW	kW		mm ²	Chłodzenie – Ogrzewanie (Hi / Lo / S-Lo)		wys. x szer. x głęb.	Rura czynnika ciekłego / gazowego	
				dB(A)		mm / kg		cal (mm)		
1,6 kW	CS-MTZ16WKE	1,60	2,60	4x1,5	38 / 27 / 22 – 39 / 28 / 24		290 x 779 x 209 / 8		1/4(6,35) / 3/8(9,52)	
2,0 kW	CS-TZ20WKEW	2,00	2,70	4x1,5	37 / 25 / 20 – 38 / 26 / 22		290 x 779 x 209 / 8		1/4(6,35) / 3/8(9,52)	
2,5 kW	CS-TZ25WKEW	2,50	3,30	4x1,5	40 / 26 / 20 – 40 / 27 / 22		290 x 779 x 209 / 8		1/4(6,35) / 3/8(9,52)	
3,5 kW ²⁾	CS-TZ35WKEW	3,50	4,00	4x1,5	42 / 30 / 20 – 42 / 33 / 22		290 x 779 x 209 / 8		1/4(6,35) / 3/8(9,52)	
4,2 kW	CS-TZ42WKEW	4,20	5,00	4x1,5	44 / 31 / 29 – 44 / 35 / 34		290 x 779 x 209 / 8		1/4(6,35) / 1/2(12,70)	
5,0 kW	CS-TZ50WKEW	5,00	5,80	4x1,5	44 / 37 / 33 – 44 / 37 / 33		290 x 779 x 209 / 8		1/4(6,35) / 1/2(12,70)	
6,0 kW	CS-TZ60WKEW	6,00	7,00	4x1,5	45 / 37 / 34 – 45 / 37 / 34		302 x 1102 x 244 / 13		1/4(6,35) / 1/2(12,70)	
7,1 kW	CS-TZ71WKEW	7,10	8,60	4x1,5	47 / 38 / 35 – 47 / 38 / 35		302 x 1102 x 244 / 13		1/4(6,35) / 5/8(15,88)	



Opcjonalny sterownik przewodowy CZ-RD517C



Konsole podłogowe ⁵⁾	Jednostka wewnętrzna	Wydajność chłodnicza	Wydajność grzewcza	Przewód komunikacyjny jednostki wewn./zewn.	Poziom ciśnienia akustycznego ⁶⁾		Wymiary / ciężar netto	Średnica przyłączy rurowych		
		kW	kW		mm ²	Chłodzenie – Ogrzewanie (Hi / Lo / S-Lo)		wys. x szer. x głęb.	Rura czynnika ciekłego / gazowego	
				dB(A)		mm / kg		cal (mm)		
2,0 kW	CS-MZ20UFEA	2,00	3,20	4x1,5	39 / 27 / 22 – 39 / 27 / 21		600 x 750 x 207 / 13		1/4(6,35) / 3/8(9,52)	
2,5 kW	CS-Z25UFEAW	2,50	3,60	4x1,5	40 / 27 / 22 – 40 / 27 / 21		600 x 750 x 207 / 13		1/4(6,35) / 3/8(9,52)	
3,5 kW ²⁾	CS-Z35UFEAW	3,50	4,50	4x1,5	41 / 28 / 22 – 41 / 28 / 21		600 x 750 x 207 / 13		1/4(6,35) / 3/8(9,52)	
5,0 kW	CS-Z50UFEAW	5,00	5,30	4x1,5	44 / 33 / 29 – 48 / 35 / 31		600 x 750 x 207 / 13		1/4(6,35) / 1/2(12,70)	

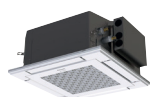

NOWOŚĆ 2022

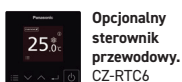

Opcjonalny sterownik przewodowy CZ-RTC6



Panel (należy zamówić oddzielnie) CZ-KPY4

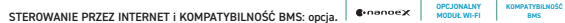

NOWOŚĆ 4-kierunkowe jednostki kasetonowe 60x60 Inverter*	Jednostka wewnętrzna (panel CZ-KPY4)	Wydajność chłodnicza	Wydajność grzewcza	Przewód komunikacyjny jednostki wewn./zewn.	Poziom ciśnienia akustycznego ⁷⁾		Wymiary / ciężar netto		Średnica przyłączy rurowych	
		kW	kW		mm ²	Chłodzenie – Ogrzewanie (Hi / Lo / S-Lo)		Jednostka wewnętrzna (wys. x szer. x głęb.)	Panel (wys. x szer. x głęb.)	Rura czynnika ciekłego / gazowego
				dB(A)		mm / kg		cal (mm)		
2,0 kW	S-M20PY3E	2,00	3,20	4x1,5	33 / 30 / 27 – 33 / 30 / 27		243 x 575 x 575 / 15 30 x 625 x 625 / 2,8		1/4(6,35) / 1/2(12,70)	
2,5 kW	S-25PY3E	2,50	3,60	4x1,5	33 / 30 / 27 – 33 / 30 / 27		243 x 575 x 575 / 15 30 x 625 x 625 / 2,8		1/4(6,35) / 1/2(12,70)	
3,5 kW ²⁾	S-36PY3E	3,50	3,60	4x1,5	36 / 32 / 27 – 36 / 32 / 27		243 x 575 x 575 / 15 30 x 625 x 625 / 2,8		1/4(6,35) / 1/2(12,70)	
5,0 kW ⁴⁾	S-50PY3E	5,00	6,80	4x1,5	41 / 36 / 29 – 41 / 36 / 29		243 x 575 x 575 / 15 30 x 625 x 625 / 2,8		1/4(6,35) / 1/2(12,70)	
6,0 kW	S-60PY3E	6,00	8,50	4x1,5	45 / 39 / 33 – 45 / 39 / 33		243 x 575 x 575 / 15 30 x 625 x 625 / 2,8		3/8(9,52) / 5/8(15,88)	

* Kompatybilne tylko ze sterownikiem i akcesoriami komunikacyjnymi do jednostek komercyjnych. Szczegóły w sekcji „Sterowniki”.



Opcjonalny zestaw ze sterownikiem bezprzewodowym CZ-RL511D



Jednostka kanałowa o niskim ciśnieniu statycznym	Jednostka wewnętrzna	Wydajność chłodnicza	Wydajność grzewcza	Przewód komunikacyjny jednostki wewn./zewn.	Poziom ciśnienia akustycznego ⁸⁾		Wymiary / ciężar netto	Średnica przyłączy rurowych		
		kW	kW		mm ²	Chłodzenie – Ogrzewanie (Hi / Lo / S-Lo)		wys. x szer. x głęb.	Rura czynnika ciekłego / gazowego	
				dB(A)		mm / kg		cal (mm)		
2,0 kW	CS-MZ20UD3EA	2,00	3,20	4x1,5	34 / 29 / 26 – 36 / 29 / 26		200 x 750 x 640 / 19		1/4(6,35) / 3/8(9,52)	
2,5 kW	CS-Z25UD3EAW	2,50	3,60	4x1,5	35 / 29 / 26 – 37 / 29 / 26		200 x 750 x 640 / 19		1/4(6,35) / 3/8(9,52)	
3,5 kW ²⁾	CS-Z35UD3EAW	3,50	4,50	4x1,5	35 / 29 / 26 – 37 / 29 / 26		200 x 750 x 640 / 19		1/4(6,35) / 3/8(9,52)	
5,0 kW ⁴⁾	CS-Z50UD3EAW	5,00	6,80	4x1,5	41 / 31 / 28 – 41 / 32 / 29		200 x 750 x 640 / 19		1/4(6,35) / 1/2(12,70)	
6,0 kW	CS-Z60UD3EAW	6,00	8,50	4x1,5	43 / 32 / 29 – 43 / 34 / 31		200 x 750 x 640 / 19		1/4(6,35) / 1/2(12,70)	

1) Podane poziomy ciśnienia akustycznego dla jednostki wewnętrznej odnosi się do wartości zmierzonych w odległości 1 m od czola i na wysokości 0,8 m poniżej korpusu jednostki. Ciśnienie akustyczne mierzone zgodnie z normą JIS C 9612. Q-Lo: tryb cichy. Lo: najniższa nastawa prędkości wentylatora. 2) Wydajność grzewcza w kombinacji z jednostkami zewnętrznymi Free Multi z wyjątkiem CU-Z235TBE. W tym przypadku wydajność grzewcza wynosi 4,20 kW. 3) Wydajność grzewcza w kombinacji z jednostkami zewnętrznymi Free Multi z wyjątkiem CU-Z250TBE. W tym przypadku wydajność grzewcza wynosi 5,00 kW. 4) Wydajność grzewcza w kombinacji z jednostkami zewnętrznymi Free Multi z wyjątkiem CU-Z235TBE. W tym przypadku wydajność grzewcza wynosi 5,30 kW. 5) Kompatybilne tylko z jednostkami zewnętrznymi z czynnikiem R32, wyposażonymi w 2 przyłącza: CU-Z235TBE / CU-Z241TBE / CU-Z250TBE. Minimalna liczba podłączonych jednostek: 2 jednostki wewnętrzne. 6) Podane poziomy ciśnienia akustycznego dla jednostek odnosi się do wartości zmierzonych w odległości 1 m od czola korpusu i na wysokości 1 m nad podłogą. Ciśnienie akustyczne mierzone zgodnie z normą JIS C 9612. Q-Lo: tryb cichy. Lo: najniższa nastawa prędkości wentylatora. 7) Podane poziomy ciśnienia akustycznego dla jednostki wewnętrznej odnosi się do wartości zmierzonych 1,5 m poniżej jednostki. Ciśnienie akustyczne mierzone zgodnie z normą JIS C 9612. Q-Lo: tryb cichy. Lo: najniższa nastawa prędkości wentylatora. 8) Podane poziomy ciśnienia akustycznego dla jednostki wewnętrznej odnosi się do wartości zmierzonych 1,5 m poniżej jednostki z kanałem o dt. 1 m po stronie ssawnej i kanałem o dt. 2 m po stronie tłocznej. Ciśnienie akustyczne mierzone zgodnie z normą JIS C 9612. * Dostępne od wiosny 2022.

Warunki pomiaru: Chłodzenie – temperatura wewnętrzna 27°C ts / 19°C tm. Chłodzenie – temperatura zewnętrzna 35°C ts / 24°C tm. Ogrzewanie – temperatura wewnętrzna 20°C ts. Ogrzewanie – temperatura zewnętrzna 7°C ts / 6°C tm. (ts: temperatura termometru suchego, tm: temperatura termometru mokrego). Dane techniczne mogą ulec zmianie bez uprzedzenia. Szczegółowe informacje o dyrektywie ErP i etykietach energetycznych można znaleźć na naszych stronach www.aircon.panasonic.eu oraz www.pfc.panasonic.eu.

System Multi TZ

Jednostki zewnętrzne Multi TZ · R32

- Nawet 3 jednostki wewnętrzne podłączone do jednej jednostki zewnętrznej
- Do 3 pomieszczeń z możliwością indywidualnego sterowania
- Wysoka klasa efektywności energetycznej A++ SEER
- Elastyczny montaż, kompaktowe wymiary i możliwość wykonania znacznej długości orurowania
- Jednostki wewnętrzne kompatybilne ze sterowaniem głosowym i przez internet



Jednostka zewnętrzna			CU-2TZ41TBE	CU-2TZ50TBE	CU-3TZ52TBE
Wydajność nominalna jednostki wewnętrznej (min. - maks.)			3,2 ÷ 6,0 kW	3,2 ÷ 7,7 kW	4,5 ÷ 9,5 kW
Wydajność chłodnicza	Nominalna (min.-maks.)	kW	4,10 (1,50 - 4,70)	5,00 (1,50 - 5,40)	5,20 (1,80 - 6,60)
EER ¹⁾	Nominalny (min.-maks.)	W/W	4,14 (5,56 - 3,41)	3,85 (5,56 - 3,33)	4,52 (3,67 - 5,00)
SEER ²⁾			7,10 A++	7,00 A++	7,60 A++
Moc projektowa Pdesign (chłodzenie)		kW	4,10	5,00	5,20
Pobór mocy	Nominalny (min.-maks.)	kW	0,99 (0,27 - 1,38)	1,30 (0,27 - 1,62)	1,15 (0,36 - 1,80)
Roczne zużycie energii ³⁾		kWh/a	202	250	239
Wydajność grzewcza	Nominalna (min.-maks.)	kW	4,40 (1,10 - 6,30)	5,70 (1,10 - 6,40)	6,80 (1,60 - 7,50)
Wydajność grzewcza przy -7°C		kW	—	—	—
COP ¹⁾	Nominalny (min.-maks.)	W/W	4,44 (5,00 - 3,54)	4,35 (5,00 - 3,62)	4,28 (3,87 - 5,00)
SCOP ²⁾			4,30 A+	4,20 A+	4,20 A+
Moc projektowa Pdesign przy -10°C		kW	3,50	4,50	5,00
Pobór mocy	Nominalny (min.-maks.)	kW	0,99 (0,22 - 1,78)	1,31 (0,22 - 1,77)	1,59 (0,32 - 1,94)
Roczne zużycie energii ³⁾		kWh/a	1139	1500	1667
Prąd	Chłodzenie / ogrzewanie	A	4,60 / 4,60	6,00 / 6,00	5,30 / 7,30
Zasilanie		V	230	230	230
Zalecany bezpiecznik		A	16	16	16
Zalecany przekrój przewodu zasilającego		mm ²	2,5	2,5	2,5
Poziomy ciśnienia akustycznego ⁴⁾	Chłodzenie / ogrzewanie (Hi)	dB(A)	48 / 50	50 / 52	48 / 48
Wymiary ⁵⁾	wys. x szer. x głęb.	mm	542 x 780 x 289	542 x 780 x 289	795 x 875 x 320
Ciężar netto		kg	35	35	71
Średnica przyłączy rurowych	Rura czynnika ciekłego	cal (mm)	1/4 (6,35)	1/4 (6,35)	1/4 (6,35)
	Rura czynnika gazowego	cal (mm)	3/8 (9,52)	3/8 (9,52)	3/8 (9,52)
Zakres długości orurowania		m	6 ÷ 30	6 ÷ 30	6 ÷ 50
Zakres długości orurowania doprowadzonego do jednej jednostki		m	3 ÷ 20	3 ÷ 20	3 ÷ 25
Różnica wysokości zainstalowania jednostki wewn. i zewn.		m	10	10	15
Długość przewodu bez konieczności dopełnienia czynnika gazowego		m	20	20	30
Dodatkowa ilość czynnika gazowego		g/m	15	15	20
Ilość czynnika chłodniczego (R32) / Emisja równoważna CO ₂		kg / t	0,9 / 0,6075	0,9 / 0,6075	2,1 / 1,4175
Zakres roboczy	Chłodzenie (min.-maks.)	°C	-10 ÷ +46	-10 ÷ +46	-10 ÷ +46
	Ogrzewanie (min.-maks.)	°C	-15 ÷ +24	-15 ÷ +24	-15 ÷ +24

1) Wskaźniki EER i COP obliczone zgodnie z normą EN 14511. 2) Etykieta energetyczna w skali od A+++ do D. 3) Roczne zużycie energii obliczone zgodnie z rozporządzeniem (UE) 626/2011. 4) Podane poziomy ciśnienia akustycznego wyznaczone dla jednostek odnoszą się do wartości zmierzonych w odległości 1 m od czoła i 1 m od tyłu korpusu. Ciśnienie akustyczne mierzono zgodnie z normą JIS C 9612. 5) Dodać 70 lub 95 mm na przyłączy rurowe.



Możliwe kombinacje jednostek zewnętrznych i wewnętrznych

Liczba pomieszczeń	Model	Wydajność podłączonej jednostki wewnętrznej (min. / maks.)	Ultrakompaktowe jednostki ściienne TZ					
			16	20	25	35	42	50
2	CU-2TZ41TBE	3,2 ÷ 6,0 kW	✓	✓	✓	✓		
	CU-2TZ50TBE	3,2 ÷ 7,7 kW	✓	✓	✓	✓	✓	✓
3	CU-3TZ52TBE	4,5 ÷ 9,5 kW	✓	✓	✓	✓	✓	✓

Minimalna liczba podłączonych jednostek: 2 jednostki wewnętrzne.



Opcjonalny sterownik przewodowy. CZ-RD517C









STEROWANIE PRZEZ INTERNET: wbudowany moduł Wi-Fi.



Ultrakompaktowe jednostki ściienne TZ	Jednostka wewnętrzna	Wydajność chłodnicza	Wydajność grzewcza	Przewód komunikacyjny jednostki wewn./zewn.	Poziomy ciśnienia akustycznego ¹⁾		Wymiary / ciężar netto	Średnica przyłączy rurowych
					Chłodzenie – Ogrzewanie (Hi / Lo / S-Lo)	dB(A)		
1,6 kW*	CS-MTZ16WKE	1,60	2,60	4 x 1,5	38 / 27 / 22 – 39 / 28 / 24		290 x 779 x 209 / 8	1/4 (6,35) / 3/8 (9,52)
2,0 kW	CS-TZ20WKEW	2,00	2,70	4 x 1,5	37 / 25 / 20 – 38 / 26 / 22		290 x 779 x 209 / 8	1/4 (6,35) / 3/8 (9,52)
2,5 kW	CS-TZ25WKEW	2,50	3,30	4 x 1,5	40 / 26 / 20 – 40 / 27 / 22		290 x 779 x 209 / 8	1/4 (6,35) / 3/8 (9,52)
3,5 kW	CS-TZ35WKEW	3,50	4,00	4 x 1,5	42 / 30 / 20 – 42 / 33 / 22		290 x 779 x 209 / 8	1/4 (6,35) / 3/8 (9,52)
4,2 kW	CS-TZ42WKEW	4,20	5,00	4 x 1,5	44 / 31 / 29 – 44 / 35 / 34		290 x 779 x 209 / 8	1/4 (6,35) / 1/2 (12,70)
5,0 kW	CS-TZ50WKEW	5,00	5,80	4 x 1,5	44 / 37 / 33 – 44 / 37 / 33		290 x 779 x 209 / 8	1/4 (6,35) / 1/2 (12,70)

1) Podane poziomy ciśnienia akustycznego dla jednostki wewnętrznej odnoszą się do wartości zmierzonych w odległości 1 m od czoła i na wysokości 0,8 m poniżej korpusu jednostki. Ciśnienie akustyczne mierzono zgodnie z normą JIS C 9612. Q-Lo: tryb cichy. Lo: Najniższa nastawa prędkości wentylatora. * Dane orientacyjne.

Zestawienie rozwiązań

			Wymiary jednostki wewnętrznej	Klasa energetyczna ¹⁾	Jakość powietrza w pomieszczeniach	Komfort	Kompatybilność	
Jednostki ściennie Etherea	Grafitowe / Srebrne / Białe matowe	2,0 do 7,1 kW	295 x 870 x 229 (od 5 kW: 295 x 1040 x 244)	A+++ A+++	 Generator nanoe X Mark 2	-10°C w trybie chłodzenia -15°C w trybie ogrzewania	Żaluzje Aerowings 2.0 19 dB(A)	Wbudowany moduł Wi-Fi
								
Ultrakompaktowe jednostki ściennie TZ	Białe matowe	2,0 do 7,1 kW	290 x 779 x 209 (od 6 kW: 295 x 1040 x 244)	A++ A++	Filtr PM2,5	-10°C w trybie chłodzenia -15°C w trybie ogrzewania	Żaluzje Aerowings 20 dB(A)	Wbudowany moduł Wi-Fi
								
Ultrakompaktowe jednostki ściennie BZ	Białe matowe	2,5 do 6,0 kW	290 x 779 x 209	A++ A+	Filtr PM2,5	-10°C w trybie chłodzenia -15°C w trybie ogrzewania	Żaluzje Aerowings 20 dB(A)	Opcjonalny adapter Wi-Fi CZ-TACG1
								
Ultrakompaktowe jednostki ściennie UZ	Białe matowe	2,5 do 5,0 kW	290 x 779 x 209	A++ A+	Filtr przeciwpyłowy	-10°C w trybie chłodzenia -15°C w trybie ogrzewania	Żaluzje Aerowings 20 dB(A)	Opcjonalny adapter Wi-Fi CZ-TACG1
								
Ultrakompaktowe jednostki ściennie PZ	Białe matowe	2,5 do 5,0 kW	290 x 779 x 209	A+ A+	Filtr powietrza	+5°C w trybie chłodzenia -15°C w trybie ogrzewania	Żaluzje Aerowings 20 dB(A)	Opcjonalny adapter Wi-Fi CZ-TACG1
								
Konsole podłogowe	Białe	2,5 do 5,0 kW	600 x 750 x 207	A++ A+++	 Generator nanoe X Mark 1	-10°C w trybie chłodzenia -15°C w trybie ogrzewania	Podwójny przepływ powietrza 20 dB(A)	Opcjonalny adapter Wi-Fi CZ-TACG1
								
Jednostka kanałowa o niskim ciśnieniu statycznym		2,5 do 6,0 kW	200 x 750 x 640	A+ A+	Filtr powietrza	-10°C w trybie chłodzenia -15°C w trybie ogrzewania	24 dB(A)	Opcjonalny adapter Wi-Fi CZ-TACG1
								

1) Klasa efektywności energetycznej dla wydajności 2,5 kW. * Dane w powyższym zestawieniu dotyczą większości modeli każdej serii. Wymagane parametry należy sprawdzić w specyfikacji danego produktu.

Sterowanie i protokoły komunikacyjne

Panasonic oferuje swoim klientom najnowocześniejsze technologie, specjalnie zaprojektowane, aby zapewnić jeszcze wyższą wydajność instalacji klimatyzacyjnych. Użytkownik może z dowolnego miejsca na świecie prawidłowo zarządzać, monitorować i kontrolować pracę klimatyzacji, korzystając z funkcji dostępnych w sterowniku zdalnym pozostawionym w domu. Jest to możliwe dzięki zastosowaniu aplikacji internetowych, stworzonych przez firmę Panasonic.

Integracja klimatyzatorów domowych z P-link - CZ-CAPRA1

Możliwość podłączenia modeli RAC do P-Link. Teraz możliwa jest pełna kontrola.

Integracja dowolnej jednostki ze sterowaniem w rozbudowanym systemie

- Integracja jednostek do serwerowni YKEA ¹⁾
- Możliwość integracji jednostek obsługujących dodatkowe pomieszczenia
- Modernizacja (stare układy klimatyzatorów domowych lub typu VRF w ramach jednego obiektu)

1) Jeżeli za pomocą sterownika zdalnego ustawiono pracę rotacyjną, podłączenie CZ-CAPRA1 nie jest możliwe.

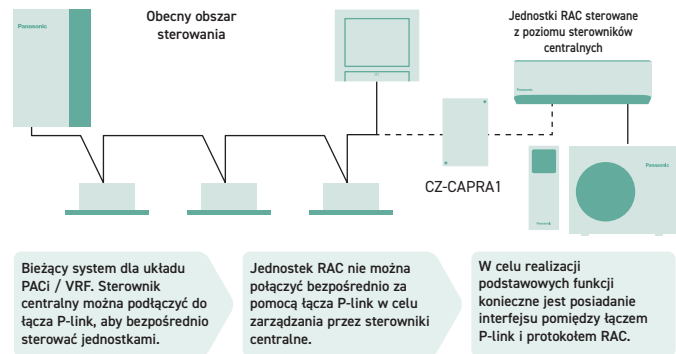

Podstawowe funkcje: włączanie/wyłączanie, wybór trybu pracy, ustawienie temperatury, prędkość wentylatora, ustawienie żaluzji, blokada zdalnego sterowania.

Wejście zewnętrzne: sygnał sterujący włącz/wyłącz, sygnał awaryjnego zatrzymania.

Wyjście zewnętrzne przekaźnika ¹⁾: stan pracy (wł./wył.), wyjście sygnalizacji alarmu.

1) Konieczność zastosowania dodatkowego zasilania zewnętrznego przekaźnika, ponieważ obecne złącze CN-CNT nie zapewnia zasilania.

Kompatybilność. Sterowanie przez system BMS

Integracja z systemami KNX, Modbus i BACnet umożliwia pełny dwukierunkowy monitoring i sterowanie wszystkimi parametrami pracy.

Symbol	KNX [®] PAW-AC-KNX-1i	Modbus [®] PAW-AC-MBS-1	BACnet [™] PAW-AC-BAC-1 ¹⁾
Szybki montaż i możliwość instalacji ukrytej	✓	✓	✓
Pracuje bez zasilania zewnętrznego	✓	✓	✓
Bezpośrednie połączenie z jednostką wewnętrzną	✓ (split lub multi-split)	✓ (split lub multi-split)	✓ (split lub multi-split)
Sterowanie i monitorowanie parametrów jednostki wewnętrznej, kodów błędów i wskazań	✓ pełna kompatybilność	✓ pełna kompatybilność	✓ pełna kompatybilność
Odczyt temperatury otoczenia z klimatyzatora lub mierzonej przez czujnik zewnętrzny	✓	✓	tylko temperatura wewnętrzna
Klimatyzatorem można sterować jednocześnie za pomocą sterownika zdalnego oraz z poziomu urządzeń podłączonych przez interfejs	✓	✓	✓
Zaawansowane funkcje sterowania	✓	✓	✓
4 wejścia dwustanowe Wejścia działają jak standardowe wejścia dwustanowe, używane także do bezpośredniego sterowania klimatyzatorem	✓	✓	✓
Pełna kontrola i nadzór parametrów klimatyzatora	✓	✓	✓

1) Interfejs umożliwia pełną integrację klimatyzatorów firmy Panasonic z sieciami BACnet IP lub MS/TP. Urządzenie posiada certyfikat BTL.

PAW-AC-DIO

Zestyk bezpotencjałowy z interfejsem wł./wył. Firma Panasonic stworzyła płytkę z zestykiem bezpotencjałowym do zastosowania w hotelach. Płytkę współpracuje z jednostkami wewnętrznymi Ethera, zapewniając łatwe i scentralizowane sterowanie.

- Sygnał wł./wył. podawany przez zewnętrzny system BMS
- Płytkę sterującą podłączona do portu CN-RMT na płycie jednostki wewnętrznej









Model	Interfejs
CZ-TACG1	Adapter Wi-Fi do inteligentnego sterowania za pośrednictwem aplikacji Panasonic Comfort Cloud
CZ-CAPRA1	Adapter interfejsu RAC do integracji z P-Link, plus wejście zewnętrzne i wyjście alarmu/statusu
PAW-AC-KNX-1i	Możliwość wykorzystania interfejsu KNX we wszystkich modelach wyposażonych w złącze CN-CNT
PAW-AC-MBS-1	Możliwość wykorzystania Modbus we wszystkich modelach wyposażonych w złącze CN-CNT

Model	Interfejs
PAW-AC-BAC-1	Możliwość wykorzystania BACnet we wszystkich modelach wyposażonych w złącze CN-CNT
PAW-AC-HEAT-1	Płytkę sterującą tylko trybem ogrzewania dla jednostek Ethera i kanałowych o niskim ciśnieniu statycznym
PAW-AC-DIO	Możliwość wykorzystania interfejsu wł./wył. we wszystkich modelach wyposażonych w złącze CN-RMT
PAW-SMSCONTROL	Sterowanie jednostkami Ethera przez SMS (wymagana dodatkowa karta SIM)

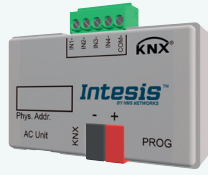

Wyposażenie dodatkowe i moduły sterujące

Kompatybilność



 <p>Adapter Wi-Fi do inteligentnego sterowania za pośrednictwem aplikacji Panasonic Comfort Cloud</p> <p>CZ-TACG1</p>	 <p>Adapter interfejsu RAC do integracji z P-Link, plus wejście zewnętrzne i wyjście alarmu/statusu</p> <p>CZ-CAPRA1</p>	 <p>Możliwość wykorzystania interfejsu KNX we wszystkich modelach wyposażonych w złącze CN-CNT</p> <p>PAW-AC-KNX-1i</p>	 <p>Możliwość wykorzystania interfejsu Modbus we wszystkich modelach wyposażonych w złącze CN-CNT</p> <p>PAW-AC-MBS-1</p>
 <p>Możliwość wykorzystania interfejsu BACnet we wszystkich modelach wyposażonych w złącze CN-CNT</p> <p>PAW-AC-BAC-1</p>	 <p>Możliwość wykorzystania interfejsu wł./wył. we wszystkich modelach wyposażonych w złącze CN-RMT</p> <p>PAW-AC-DIO</p>	 <p>Płytkę sterującą tylko trybem ogrzewania dla jednostek Etherea i kanałowych o niskim ciśnieniu statycznym</p> <p>PAW-AC-HEAT-1</p>	 <p>Sterowanie jednostkami Etherea przez SMS (wymagana dodatkowa karta SIM).</p> <p>PAW-SMSCONTROL</p>

Sterowniki indywidualne

 <p>Sterownik przewodowy do jednostek ściennych i konsol podłogowych</p> <p>* dostępne zimą 2022</p> <p>CZ-RD517C</p>	 <p>Sterownik na podczerwień Sky Remote. Przewód 2 mb do odbiornika podczerwień do jednostek kanałowych</p> <p>CZ-RL511D</p>	 <p>Sterownik przewodowy CONEX (bez obsługi komunikacji bezprzewodowej) do 4-kierunkowych jednostek kasetonowych 60x60 PY3</p> <p>CZ-RTC6</p>	 <p>Sterownik indywidualny przewodowy do jednostek naściennych i konsol podłogowych</p> <p>CZ-RD514C</p>
--	---	---	---

Panel

Złączka redukcyjna

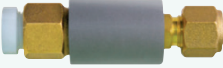
 <p>Panel do 4-kierunkowych jednostek kasetonowych 60x60 PY3</p> <p>CZ-KPY4</p>	 <p>Do redukcji średnicy przyłącza przy jednostce wewnętrznej z 1/2 cala na 3/8 cala</p> <p>CZ-MA1PA</p>	 <p>Do zwiększenia średnicy przyłącza przy jednostce zewnętrznej z 3/8 cala na 1/2 cala.</p> <p>CZ-MA2PA</p>	 <p>Do redukcji średnicy przyłącza przy jednostce wewnętrznej z 5/8 cala na 1/2 cala</p> <p>CZ-MA3PA</p>
--	---	--	---

PACi

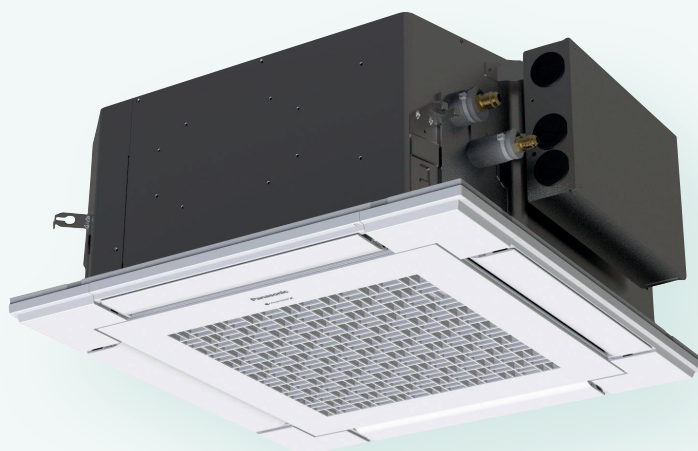



Układy powietrze-powietrze Panasonic do obiektów handlowo-usługowych

Firma Panasonic opracowała serię wysokosprawnych klimatyzatorów przeznaczonych do pracy w obiektach handlowo-usługowych. Zastosowanie naszych wysokowydajnych sprężarek inwerterowych optymalizujących parametry pracy urządzeń potwierdza nasze zaangażowanie w ochronę środowiska naturalnego.

Jakość i bezpieczeństwo produktu	> 26
Naturalna równowaga w Twoich wnętrzach	> 28
Jednostki kanałowe z 2 wariantami montażu – PF3	> 29
Conex. Urządzenia i aplikacje	> 30
Adapter Wi-Fi do zastosowań komercyjnych	> 31
Klimatyzatory komercyjne	> 32
Jednostki ściennie Professional Inverter -25°C	> 35
Jednostki ściennie serii Elite i Standard · R32	> 36
4-kierunkowe jednostki kasetonowe 60x60 serii Elite i Standard · R32	> 40
4-kierunkowe jednostki kasetonowe 90x90 serii Elite i Standard · R32	> 42
Jednostki sufitowe serii Elite i Standard · R32	> 46
Jednostki kanałowe z 2 wariantami montażu serii Elite i Standard · R32	> 50
Jednostki kanałowe o wysokim ciśnieniu statycznym 20,0-25,0 kW · R32	> 54

Klimatyzatory komercyjne PACi NX symultaniczne	> 56
---	------

Układy symultaniczne typu podwójny, potrójny i poczwórny · R32	> 58
--	------

Instalacje wodne PACi

Zasobnik PRO-HT w układzie CWU	> 60
--------------------------------	------

Zasobnik PRO-HT w układzie grzewczo-chłodzącym	> 61
--	------

Jednostki PACi z wodnym wymiennikiem ciepła · R32	> 62
---	------

Rozwiązanie PACi dla central wentylacyjno-klimatyzacyjnych

Zestaw przyłączeniowy centrali wentylacyjnej 3,6-25,0 kW dla PACi NX	> 64
--	------

Wyposażenie dodatkowe i moduły sterujące	> 66
--	------

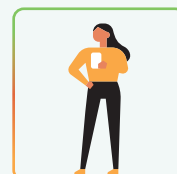
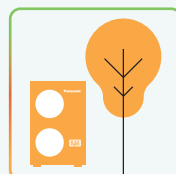
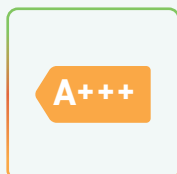

Jakość i bezpieczeństwo produktu

Wszystkie klimatyzatory Panasonic poddawane są rygorystycznym testom jakości i bezpieczeństwa. Elementem tego procesu jest uzyskanie wszelkich niezbędnych atestów bezpieczeństwa – w ten sposób jesteśmy w stanie zagwarantować, że wszystkie sprzedawane przez nas klimatyzatory są nie tylko konstruowane w oparciu o najwyższe standardy rynkowe, ale również że są w pełni bezpieczne.



Klimatyzatory do zastosowań profesjonalnych z czynnikiem chłodniczym R32

Panasonic zaleca stosowanie czynnika chłodniczego R32 o niższym potencjale tworzenia efektu cieplarnianego (GWP).

W porównaniu z czynnikami R22 i R410A, charakteryzuje się on niskim potencjałem wpływu na globalne ocieplenie. Panasonic podejmuje działania na rzecz środowiska. Podążamy za krajami UE, które podpisały Protokół Montrealski w celu ochrony warstwy ozonowej i zapobiegania globalnemu ociepleniu. Panasonic jest wiodącym producentem propagującym przejście na stosowanie czynnika R32.

1 Innowacyjny montaż

- Niezwykle łatwy montaż, praktycznie taki sam, jak w przypadku czynnika R410A
- Czynnik ten jest w 100% czysty, co ułatwia jego recykling i ponowne wykorzystanie

2 Innowacyjne podejście do problemów środowiskowych

- Zerowy wpływ na warstwę ozonową
- O 75% mniejszy wpływ na globalne ocieplenie

3 Innowacyjne rozwiązanie w zakresie kosztów i zużycia energii

- Niższy koszt i większe oszczędności
- Wyższa efektywność energetyczna niż w przypadku czynnika R410A

Jednostki PACi NX – optymalne rozwiązanie do modernizacji istniejących instalacji

Seria została opracowana w oparciu o zmetodę 3-przewodową i wyposażona w przewód komunikacyjny. Dzięki temu możliwa jest bezproblemowa modernizacja powszechnie występujących układów z połączeniami 3-przewodowymi.

Jednostki PACi PZ2/PZH2: metoda 2-przewodowa.



Jednostki PACi NX: metoda 3-przewodowa.

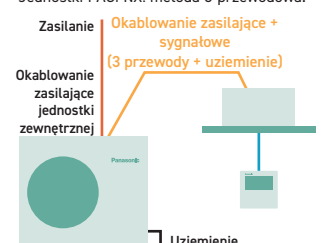

Jednostki PACi NX serii Elite: najwyższej klasy klimatyzatory do zastosowań komercyjnych

Wyjątkowa wydajność w ekstremalnych temperaturach otoczenia przy bardzo wysokiej efektywności energetycznej zarówno w trybie ogrzewania, jak i chłodzenia. Wentylatory, silniki wentylatorów, sprężarki i wymienniki ciepła zaprojektowane pod kątem maksymalnej energooszczędności pozwalają na uzyskanie lepszej – jednej z najwyższych na rynku – sprawności sezonowej, a także na obniżenie emisji CO₂, zużycia energii i kosztów eksploatacji.

Moc od 3,6 do 14,0 kW.

- Urządzenia spełniają wymogi wszystkich niezbędnych atestów – najwyższa jakość i bezpieczeństwo
- Jedne z najwyższych w swojej klasie wartości współczynników SEER i SCOP: A+++ / A+++ przy mocy 3,6 kW (jednostki kasetonowe 90x90)

- Praca w trybie chłodzenia przy temperaturze zewnętrznej nawet do 48°C (jednostki 7,1 kW i o wyższych wydajnościach)
- Precyzyjne sterowanie dzięki technologii inwerterowej dla jeszcze większej oszczędności energii
- Praca w trybie chłodzenia przy -20°C (jednostki 10,0 kW do 14,0 kW przy maksymalnej długości orurowania 30 m)
- Praca w trybie ogrzewania przy temperaturze zewnętrznej nawet do -20°C
- Kompaktowe jednostki zewnętrzne
- Automatyczne wznowienie pracy po zaniku zasilania
- Możliwe układy: split podwójny, potrójny i poczwórny

Jednostki PACi NX serii Standard: wysoka jakość za przystępną cenę

Jednostki PACi NX serii Standard cechują się wysokim poziomem technicznym konstrukcji i zaawansowaną technologią wykonania. To idealne rozwiązanie w przypadku inwestycji o ograniczonym budżecie, ale wymagających dobrej jakości. Ponadto za sprawą niewielkich wymiarów i małej masy urządzenia te idealnie nadają się do instalacji w ograniczonej przestrzeni, np. w małych obiektach handlowo-usługowych i budynkach mieszkalnych. Smukła i lekka konstrukcja jednostki zewnętrznej pozwala na montaż nawet w bardzo trudnych warunkach przestrzennych.

Moc od 2,5 do 14,0 kW.

- Rozszerzona linia jednostek zewnętrznych o mocy od 2,5 kW
- Doskonały stosunek osiągnięć do ceny układu
- Jedne z najwyższych współczynników SEER/SCOP w kategorii klimatyzatorów ze standardowymi sprężarkami inwerterowymi: SEER A++ / SCOP A++ do mocy 7,1 kW (jednostki kasetonowe 90x90)
- Szeroki wybór sterowników indywidualnych i centralnych zapewniający pełną elastyczność
- Kompaktowe jednostki zewnętrzne o niewielkich wymiarach i małej masie
- Możliwe układy: split podwójny
- Praca w trybie chłodzenia do -10°C i w trybie ogrzewania do -15°C

Jednostki Big PACi serii Elite z czynnikiem chłodniczym R32

Jednostki o mocy 20,0 ÷ 25,0 kW idealnie nadają się do małych i średnich sklepów detalicznych. Oprócz lekkiej, kompaktowej obudowy, nowo zaprojektowana jednostka kanałowa ułatwia montaż i prowadzenie rur w wąskich przestrzeniach.

Klimatyzatory Panasonic Big PACi: przyjazne dla środowiska, wydajne i elastyczne.

- Wysoka wydajność dzięki sprężarce Panasonic
- Kompaktowa i lekka konstrukcja jednostki wewnętrznej

- Łatwy montaż orurowania jednostki kanałowej w układzie split
- Oddzielna jednostka wewnętrzna zapewnia elastyczność montażu w wąskiej przestrzeni
- Możliwość współpracy z wymiennikiem wodnym i centralą wentylacyjną
- Wymiennik ciepła standardowo pokryty powłoką antykorozyjną Bluefin
- Szeroki wybór modułów sterujących, w tym możliwość sterowania za pośrednictwem chmury



Naturalna równowaga w Twoich wnętrzach



nanoe™ X, technologia wykorzystująca zalety rodników hydroksylowych.

Obficie występujące w naturze rodniki hydroksylowe (znane również jako rodniki OH) neutralizują szkodliwe substancje, wirusy i bakterie, oczyszczając powietrze i usuwając nieprzyjemne zapachy. Teraz dzięki technologii nanoe™ X możemy korzystać z tych niesamowitych właściwości w pomieszczeniach, przez co powierzchnie ścian i podłóg, tapicerki meblowe i powietrze mogą być czystsze i przyjemniejsze – i to nie tylko w Twoim domu i w pracy, ale również w hotelach, sklepach czy restauracjach, które odwiedzasz.



Naturalny proces

Rodniki hydroksylowe to niestabilne cząsteczki, które dążą do wchodzenia w reakcje i przechwytywania różnych pierwiastków, takich jak wodór. Dzięki temu, mogą one hamować namnażanie się niepożądanych bakterii, wirusów i pleśni, a także neutralizują nieprzyjemne zapachy. Ten naturalnie zachodzący proces może znacznie poprawić jakość środowiska wewnętrznego.

Nowatorska, opracowana przez Panasonic technologia nanoe™ X pozwala cieszyć się korzystnym wpływem działania naturalnego detergentu – rodników hydroksylowych – w pomieszczeniach.

Technologia nanoe™ X zapobiega namnażaniu wielu patogenów, takich jak określone rodzaje bakterii i wirusów, pleśnie, alergeny, pyłki i niektóre substancje niebezpieczne.

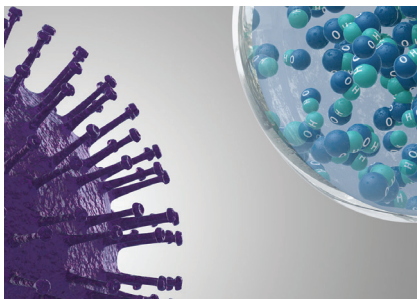

1 | nanoe™ X dociera do szkodliwego organizmu/cząsteczki niepożądanego substancji.

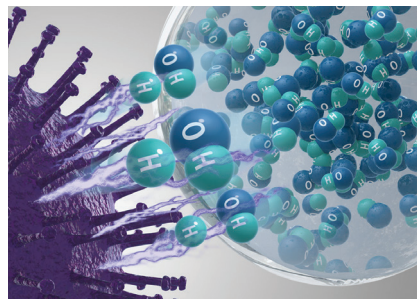

2 | Rodniki hydroksylowe denaturują białka na powierzchni cząsteczki.

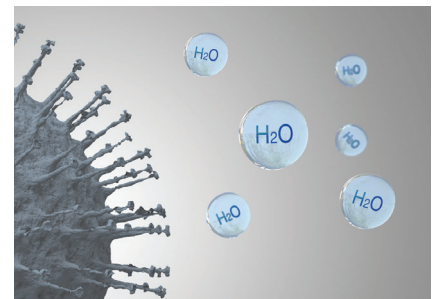

3 | Aktywność organizmu/substancji zostaje zahamowana.

Panasonic Heating & Cooling Solutions integruje technologię nanoe™ w szerokiej gamie urządzeń

Wbudowany generator nanoe X Mark 1.



4-kierunkowe jednostki kasetonowe 90x90.
S-****PU3E.
7 wydajności: 3,6 - 14,0 kW.

Wbudowany generator nanoe X Mark 2.

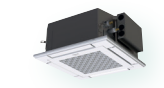

4-kierunkowe jednostki kasetonowe 60x60.
S-**PY3E.
4 wydajności: 2,5 - 6,0 kW.



Jednostki kanałowe z 2 wariantami montażu.
S-****PF3E.
7 wydajności: 3,6 - 14,0 kW.

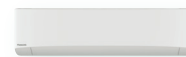

Jednostki ścienna.
S-****PK3E.
5 wydajności: 3,6 - 10,0 kW.



Jednostki sufitowe.
S-****PT3E.
7 wydajności: 3,6 - 14,0 kW.

Jednostki kanałowe z 2 wariantami montażu – PF3

Jednostki kanałowe PF3 z 2 wariantami montażu zostały całkowicie przeprojektowane, aby zapewnić większą elastyczność zastosowań. Teraz dostępne są urządzenia do montażu w pionie, z wysokim zewnętrznym ciśnieniem statycznym (maks. 150 Pa).



<https://www.youtube.com/watch?v=JtJYgtKefS4>

1 Duża elastyczność pod względem montażu
2 warianty montażu (w poziomie / w pionie).

2 Wysoka sprawność sezonowa przy zachowaniu smukłej sylwetki
Maksymalne wartości współczynników SEER i SCOP: A++ / A++.

3 Komfortowa obsługa
Praca w trybie super cichym – minimalny poziom hałasu 22 dB(A)*.

* Model 3,6 kW podczas pracy z zewnętrznym ciśnieniem statycznym 50 Pa i niską prędkością wentylatora.

2 warianty montażu (w poziomie / w pionie)

Nową opcją jest możliwość montażu urządzenia w pionie. Zewnętrzne ciśnienie statyczne 150 Pa jest wystarczające do instalacji jednostek w znacznej odległości od pomieszczeń.



Udoskonalona konstrukcja tacy ociekowej

Jedna taca ociekowa do montażu w poziomie i w pionie – bez konieczności wprowadzania jakichkolwiek modyfikacji w obrębie jednostki.

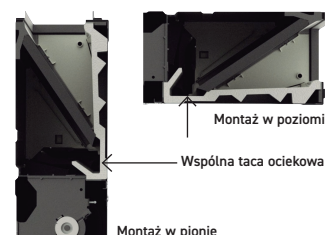

Możliwość wyboru pozycji wlotu powietrza

Pozycja wlotu powietrza może być regulowana za pomocą zdejmowanego panelu, dzięki czemu powietrze może być czerpane od tyłu lub od dołu, w zależności od sposobu prowadzenia kanału.

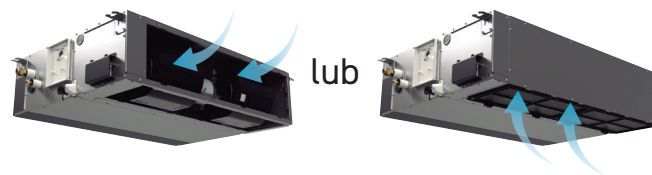

Maksymalna wydajność

	kW	3,6	5,0	6,0	7,1	10,0	12,5	14,0
Elite	SEER	A++	A++	A++	A++	A++	$\eta_{s,c}$ 281,7%	275,9%
	SCOP	A+	A+	A++	A++	A+	$\eta_{s,h}$ 170,0%	171,0%
							$\eta_{s,c}$ 257,4%	252,2%
Standard	SEER	–	–	A++	A++	A++	$\eta_{s,c}$ 142,6%	140,6%
	SCOP	–	–	A++	A+	A		

Kompaktowa obudowa

- Tylko 250 mm wysokości
- Niewielki ciężar: od 25 do 39 kg

Model konwencjonalny	Jednostka kanałowa z 2 wariantami montażu
33 kg	30 kg
290 mm	250 mm

Jednostka kanałowa z 2 wariantami montażu

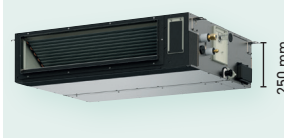

Lepsza jakość powietrza w pomieszczeniach dzięki nanoe™ X



Skuteczność technologii nanoe™ X jest zachowana nawet w przypadku kanałów o długości 10 m*. Efekt poprawy jakości powietrza jest wystarczający, aby umożliwić zastosowanie wielu kształtów kanałów, dopasowanych do danego zastosowania.

* Wewnętrzne badanie Panasonic.

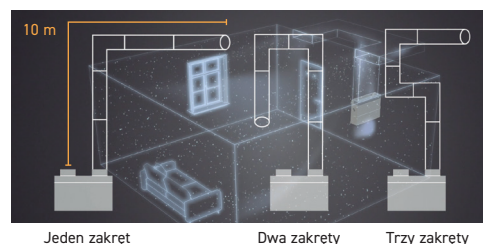

Jak wykazały eksperymenty, do długości kanału 10 m skuteczność nanoe™ X pozostaje zachowana nawet, jeżeli na trasie kanału występują 3 zakręty.

Efekt neutralizacji nieprzyjemnych zapachów przez nanoe™ X także w dużych pomieszczeniach

W pomieszczeniu o powierzchni 139 m² zapach dymu papierosowego został zredukowany o 0,7 w porównaniu z naturalnym spadkiem jego intensywności w ciągu 2 godzin.

Współczynnik neutralizacji zapachu dymu papierosowego

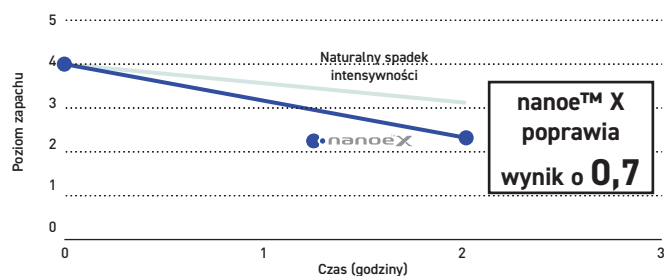

Warunki badania

Niezależny międzynarodowy instytut badawczy KAKEN¹⁾ przeprowadził eksperyment skuteczności usuwania zapachu dymu papierosowego przez jednostkę kanałową z 2 wariantami montażu, wyposażoną w generator nanoe X Mark 2.

1) Międzynarodowy instytut badawczy KAKEN TEST CENTER General Incorporated Foundation w Japonii.

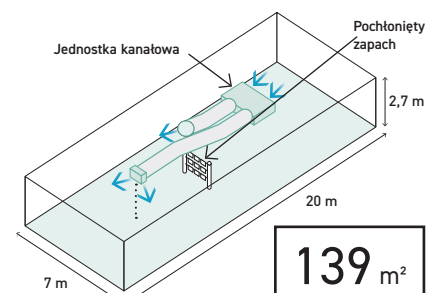

CONEX. Urządzenia i aplikacje

CONEX zapewnia pełny komfort i wszystkie opcje sterowania użytkownikom o różnych potrzebach. System obejmujący różne moduły sterujące i aplikacje jest łatwy w obsłudze, elastyczny i skalowalny. Doskonale spełnia wymagania stawiane nowoczesnym sterownikom przeznaczonym dla użytkownika końcowego, instalatora i serwisanta. W systemie zintegrowana jest technologia nanoe™ X, wykorzystująca zalety rodników hydroksylowych.



1 Intuicyjna obsługa i stylowy wygląd

- Prosta obsługa na jednym ekranie
- Estetyczny wygląd z płaskim, czarnym wyświetlaczem LCD
- Kompaktowa obudowa, tylko 86x86 mm

2 Kontroluj komfort ze swojego smartfona

- Elastyczne opcje sterowania z integracją IoT
- Nowa aplikacja Panasonic H&C Control do codziennej, zdalnej obsługi urządzeń w Twoim domu
- Zdalna obsługa 24/7/365 za pomocą aplikacji Panasonic Comfort Cloud

3 Łatwa konserwacja dzięki aplikacji zapewniającej wsparcie serwisowe

- Szybka i łatwa konfiguracja układu za pomocą aplikacji
- Aplikacja Panasonic H&C Diagnosis umożliwia użytkownikowi uzyskanie szczegółowych danych eksploatacyjnych systemu

* Dostępność aplikacji uzależniona od modelu sterownika.

CONEX z integracją IoT

CONEX

Seria przewodowych sterowników indywidualnych jest w pełni zintegrowana z rozwiązaniami IoT opracowanymi przez firmę Panasonic. Pełna obsługa, konserwacja i serwis – teraz za pomocą smartfona lub tabletu.

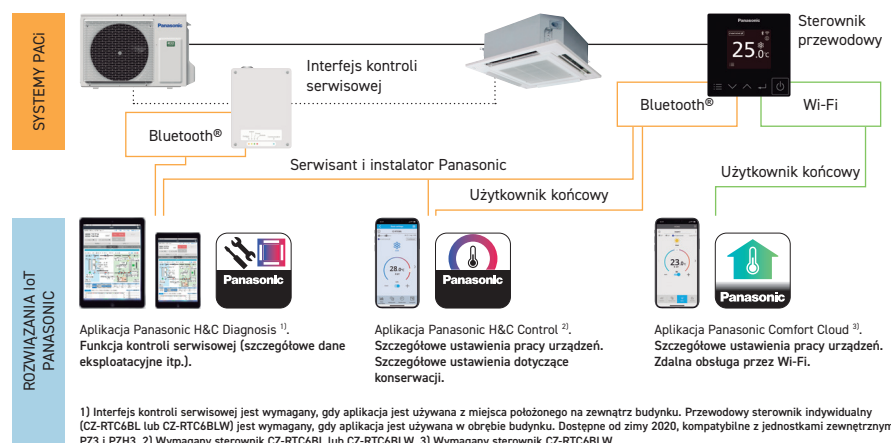

Model	CZ-RTC6	CZ-RTC6BL	CZ-RTC6BLW
Połączenie przewodowe kompatybilne z	PACi, PACi NX, ECOi, GHP	PACi, PACi NX, ECOi, GHP	Tylko PACi NX
Funkcje bezprzewodowe	Brak możliwości komunikacji bezprzewodowej	Bluetooth®	Bluetooth® + Wi-Fi
Kompatybilność aplikacji			
Panasonic Comfort Cloud	–	–	✓
Panasonic H&C Control	–	✓ PACi, PACi NX, ECOi, GHP	✓ Tylko PACi NX
Panasonic H&C Diagnosis ¹⁾	–	✓ Tylko PACi NX ²⁾	✓ Tylko PACi NX ²⁾
Ustawienia jednostki zewnętrznej (sterownik indywidualny podłączony do jednostki wewnętrznej)	✓ Tylko PACi NX ²⁾	✓ Tylko PACi NX ²⁾	✓ Tylko PACi NX ²⁾

1) Kompatybilne z U-71/100/125/140PZH3E5/8 and U-100/125/140PZ3E5/8. 2) Po podłączeniu do kombinacji jednostki wewnętrznej i zewnętrznej PACi NX.



Adapter Wi-Fi do zastosowań komercyjnych

Nowy adapter interfejsu Panasonic CZ-CAPWFC1 umożliwia połączenie jednej lub grupy jednostek wewnętrznych z aplikacją Panasonic Comfort Cloud, służącą do sterowania, monitorowania, programowania pracy i wyświetlania komunikatów o błędach.



Zaawansowane sterowanie za pomocą smartfona

Adapter Wi-Fi pozwala na sterowanie jednostkami wewnętrznymi PACi, ECOi i ECO G do zastosowań komercyjnych z dowolnego miejsca i o każdej porze za pomocą smartfona przez aplikację Panasonic Comfort Cloud. To skalowalne rozwiązanie jest idealne zarówno w przypadku pojedynczego układu, jednej lokalizacji, jak i wielu lokalizacji. Połączenie adaptera z zaawansowanymi systemami stanowi idealne rozwiązanie do zastosowania w budynkach mieszkalnych i obiektach handlowo-usługowych.

1 Sterowanie od 1 do 200 jednostkami

Użytkownik może sterować maks. 10 różnymi lokalizacjami z maks. 20 jednostkami/grupami w każdej lokalizacji.

Jeden adapter można podłączyć do 1 jednostki wewnętrznej lub do grupy maks. 8 jednostek wewnętrznych.

2 Obsługa funkcji sterowania głosowego

Po zarejestrowaniu urządzenia w aplikacji Panasonic Comfort Cloud staje się ono kompatybilne z większością popularnych asystentów głosowych.

3 Wiele użytkowników

Aplikacja Panasonic Comfort Cloud umożliwia kontrolę dostępu dla wielu użytkowników. Istnieje możliwość ograniczenia dostępu określonych użytkowników do wybranych jednostek.

4 Łatwe programowanie pracy

Tworzenie złożonego programu tygodniowego zostało uproszczone – nie tylko dla pojedynczej jednostki, ale także w przypadku wielu lokalizacji oraz przy użyciu smartfona.

5 Monitorowanie zużycia energii

Możliwość podglądu szacunkowego zużycia energii i porównania go z innymi okresami, aby jeszcze bardziej zwiększyć energooszczędność. Możliwość sprawdzania listy jednostek zużywających energię*.

6 Kody błędów

Powiadomienia o kodzie błędu w aplikacji – wczesne powiadomienie i szybsza naprawa.

* Funkcja dostępna w zależności od modelu.

Schemat połączeń

Długość przewodu adaptera Wi-Fi do zastosowań komercyjnych wynosi 1,9 m. Przewód służy do połączenia z jednostką wewnętrzną złączem T10 i złączem zaciskowym R1/R2.

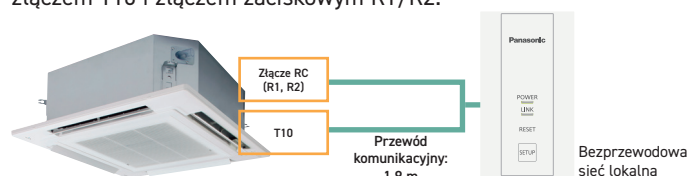

Napięcie wejściowe	12 V DC (zasilanie ze złącza T10)
Maksymalny pobór mocy urządzenia	maks. 2,4 W
Wymiary (wys. x szer. x głęb.)	120 x 70 x 25 mm
Ciężar	190 g (wraz z przewodami komunikacyjnymi)
Interfejs	1 x bezprzewodowa sieć LAN
Bezprzewodowy standard LAN	IEEE 802,11 b/g/n
Zakres częstotliwości	Pasmo 2,4 GHz
Zakres roboczy	temp. 0 ÷ 55°C, wilg. wzgl. 20 ÷ 80%
Maksymalna liczba jednostek wewnętrznych	1
Długość przewodu komunikacyjnego	1,9 m (w zestawie)

Pobierz darmową aplikację Panasonic Comfort Cloud.

Pozostałe wymagania sprzętowe: router z dostępem do Internetu (do zakupu i opłacenia oddzielnie).

Usługa Panasonic Cloud Server jest zaprojektowana, obsługiwana i zarządzana przez Panasonic.



Klimatyzatory komercyjne

Strona	Jednostki wewnętrzne	2,5 kW	3,6 kW	4,5 kW ¹⁾	5,0 kW	6,0 kW
STR. 34	NOWOŚĆ Jednostki ściennie Professional Inverter · R32 ²⁾	 CS-Z25YKEA	 CS-Z35YKEA	 CS-Z42YKEA	 CS-Z50YKEA	
STR. 36	Jednostki ściennie Inverter+ · R32		 S-3650PK3E	 S-3650PK3E	 S-3650PK3E	 S-6010PK3E
STR. 40	4-kierunkowe jednostki kasetonowe 60x60 Inverter+ · R32	 S-25PY3E	 S-36PY3E	 S-50PY3E	 S-60PY3E	
STR. 42	4-kierunkowe jednostki kasetonowe 90x90 Inverter+ · R32		 S-3650PU3E	 S-3650PU3E	 S-3650PU3E	 S-6071PU3E
STR. 46	Jednostki sufitowe Inverter+ · R32		 S-3650PT3E	 S-3650PT3E	 S-3650PT3E	 S-6071PT3E
STR. 50	Jednostki kanałowe z 2 wariantami montażu Inverter+ · R32		 S-3650PF3E	 S-3650PF3E	 S-3650PF3E	 S-6071PF3E
STR. 54	Jednostki kanałowe o wysokim ciśnieniu statycznym 20-25 kW Inverter+ · R32					
Jednostki zewnętrzne						
		2,5 kW	3,6 kW	5,0 kW	6,0 kW	
	Jednostki PACi NX serii Elite · R32		 U-36PZH3E5	 U-50PZH3E5	 U-60PZH3E5	
	Jednostki PACi NX serii Standard · R32	 U-25PZ3E5	 U-36PZ3E5	 U-50PZ3E5	 U-60PZ3E5A	

1) Jednostki wewnętrzne o mocy 4,5 kW dostępne tylko w ramach układów typu split podwójny, potrójny i poczwórny. 2) Niekompatybilne z jednostkami zewnętrznymi serii PACi NX i wyposażeniem dodatkowym.
3) Jednostki nie są częścią serii PACi NX, należą do serii Big PACi.



7,1 kW

10,0 kW

12,5 kW

14,0 kW

20,0 kW

25,0 kW

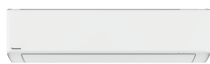

CS-Z71YKEA

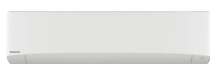

S-6010PK3E

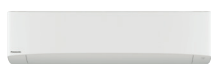

S-6010PK3E



S-6071PU3E



S-1014PU3E



S-1014PU3E



S-1014PU3E



S-6071PT3E



S-1014PT3E



S-1014PT3E



S-1014PT3E



S-6071PF3E



S-1014PF3E



S-1014PF3E



S-1014PF3E



S-200PE3E5B

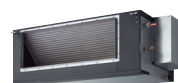

S-250PE3E5B

7,1 kW

10,0 kW

12,5 kW

14,0 kW

20,0 kW

25,0 kW



U-71PZH3E5 / U-71PZH3E8



U-100PZH3E5 / U-100PZH3E8



U-125PZH3E5 / U-125PZH3E8



U-140PZH3E5 / U-140PZH3E8

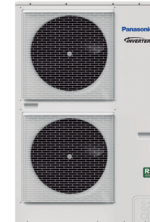

U-200PZH2E8³⁾

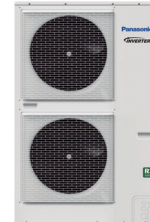

U-250PZH2E8³⁾

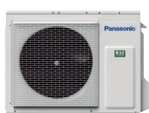

U-71PZ3E5A



U-100PZ3E5 / U-100PZ3E8



U-125PZ3E5 / U-125PZ3E8



U-140PZ3E5 / U-140PZ3E8

Rozwiązania dla serwerowni

Wysokosprawne urządzenia do pracy ciągłej. Firma Panasonic opracowała pełny asortyment rozwiązań przeznaczonych do pomieszczeń serwerowni, które skutecznie chronią serwery, utrzymując właściwą temperaturę nawet, gdy temperatura zewnętrzna spada do -25°C .

Niekompatybilne z jednostkami zewnętrznymi serii PACI NX i wyposażeniem dodatkowym.



1 Przeznaczone do pracy ciągłej

Wysoka sprawność przez cały rok. Klimatyzatory do montażu ściennego przeznaczone są przede wszystkim do krytycznych zastosowań profesjonalnych, np. w pomieszczeniach serwerowni, których niezawodne schładzanie jest konieczne nawet przy niskich temperaturach zewnętrznych.

3 Najwyższa klasa efektywności energetycznej w trybie chłodzenia

Wskaźniki SEER i SCOP jednostki przeznaczonej do pracy w serwerowni zostały po raz kolejny poprawione, zapewniając uzyskanie przez urządzenie najwyższej klasy efektywności energetycznej. Jednostka o mocy 3,5 kW osiąga obecnie wartość SEER równą 9,6 (A+++).

2 Nowy, bardziej funkcjonalny sterownik przewodowy

Dzięki zintegrowanej funkcji pracy rotacyjnej, nowy sterownik przewodowy może obsłużyć pracę dwóch jednostek w serwerowni 24/7. Funkcja ta umożliwia zarządzanie pracą dwóch jednostek w trybie rotacyjnym/rezerwowym i jest dostępna po podłączeniu opcjonalnego przewodu CN-CNT (CZ-RCC5) między sterownikiem a każdą z dwóch jednostek wewnętrznych.

4 Wbudowany moduł Wi-Fi i kompatybilność z asystentem głosowym

Urządzenie można podłączyć do Internetu i sterować nim przez smartfon za pomocą aplikacji Panasonic Comfort Cloud. Aplikacja stanowi intuicyjny interfejs służący do sterowania, monitoringu i programowania harmonogramów.

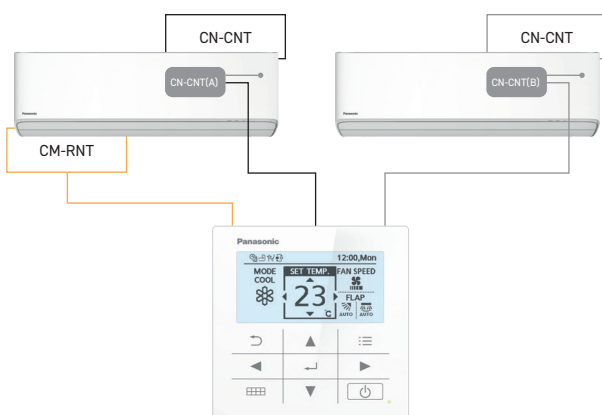

NOWOŚĆ
2022

NOWOŚĆ Jednostki ściennie Professional Inverter -25°C · R32

- Przeznaczone do pracy ciągłej
- Nowy sterownik przewodowy z opcjonalną funkcją pracy rotacyjnej
- Poprawione współczynniki SEER/SCOP – najwyższa klasa efektywności energetycznej
- Żaluzje Aerowings 2.0 dla lepszej kontroli przepływu powietrza
- Wbudowany moduł Wi-Fi umożliwiający natychmiastową łączność z aplikacją Panasonic Comfort Cloud
- Urządzenie kompatybilne z Google Assistant i Amazon Alexa
- Obudowa i części zaprojektowane pod kątem łatwiejszego montażu

Zestaw			KIT-Z25-YKEA	KIT-Z35-YKEA	KIT-Z42-YKEA	KIT-Z50-YKEA	KIT-Z71-YKEA
Wydajność chłodnicza	Nominalna (min.-maks.)	kW	2,50(0,85-3,50)	3,50(0,85-4,20)	4,20(0,85-5,00)	5,00(0,98-6,00)	7,10(0,98-8,50)
EER ¹⁾	Nominalny (min.-maks.)	W/W	4,90(4,72-3,98)	4,12(4,72-3,68)	3,82(4,72-3,25)	3,68(3,92-3,16)	3,23(2,33-2,83)
SEER ²⁾			9,5 A+++	9,6 A+++	8,6 A+++	8,6 A+++	6,5 A++
Moc projektowa Pdesign		kW	2,50	3,50	4,20	5,00	7,10
Pobór mocy	Nominalny (min.-maks.)	kW	0,51(0,18-0,88)	0,85(0,18-1,14)	1,10(0,18-1,54)	1,36(0,25-1,90)	2,20(0,42-3,00)
Roczne zużycie energii ³⁾		kWh/a	92	128	171	203	382
Wydajność grzewcza	Nominalna (min.-maks.)	kW	3,40(0,85-5,00)	4,00(0,85-5,80)	5,30(0,85-6,80)	5,80(0,98-8,00)	8,20(0,98-10,20)
Wydajność grzewcza przy -7°C		kW	3,05	3,40	4,11	4,80	6,31
COP ¹⁾	Nominalny (min.-maks.)	W/W	4,86(4,72-3,97)	4,44(4,72-3,87)	3,93(4,72-3,66)	4,08(4,26-3,35)	3,71(2,45-3,29)
SCOP ²⁾			4,6 A++	4,6 A++	4,5 A+	4,6 A++	4,1 A+
Moc projektowa Pdesign przy -10°C		kW	2,70	3,20	3,60	4,20	5,50
Pobór mocy	Nominalny (min.-maks.)	kW	0,70(0,18-1,26)	0,90(0,18-1,50)	1,35(0,18-1,86)	1,42(0,23-2,39)	2,21(0,40-3,10)
Roczne zużycie energii ³⁾		kWh/a	822	974	1120	1278	1878
Jednostka wewnętrzna			CS-Z25YKEA	CS-Z35YKEA	CS-Z42YKEA	CS-Z50YKEA	CS-Z71YKEA
Zasilanie	V		230	230	230	230	230
Zalecany bezpiecznik	A		16	16	16	16	20
Przewód komunikacyjny jednostki wewnętrznej/zewnętrznej	mm ²		4 x 1,5	4 x 1,5	4 x 1,5	4 x 2,5	4 x 2,5
Objętościowy przepływ powietrza	Chłodzenie / ogrzewanie	m ³ /min	11,4 / 13,8	12,7 / 14,8	13,2 / 15,2	17,4 / 19,1	19,0 / 19,9
Objętość odprowadzanej wilgoci	l/h		1,5	2,0	2,4	2,8	4,1
Poziom ciśnienia akustycznego ⁴⁾	Chłodzenie (Hi / Lo / Q-Lo)	dB(A)	39 / 25 / 21	42 / 28 / 21	43 / 32 / 29	44 / 37 / 30	47 / 38 / 35
	Ogrzewanie (Hi / Lo / Q-Lo)	dB(A)	41 / 27 / 22	43 / 30 / 22	44 / 35 / 29	44 / 37 / 30	47 / 38 / 35
Poziom mocy akustycznej	Chłodzenie / ogrzewanie (Hi)	dB(A)	55 / 57	58 / 59	59 / 60	60 / 60	63 / 63
Wymiary	wys. x szer. x głęb.	mm	295 x 870 x 229	295 x 870 x 229	295 x 870 x 229	295 x 1040 x 244	295 x 1040 x 244
Ciężar netto	kg		11	11	11	12	13
Jednostka zewnętrzna			CU-Z25YKEA	CU-Z35YKEA	CU-Z42YKEA	CU-Z50YKEA	CU-Z71YKEA
Objętościowy przepływ powietrza	Chłodzenie / ogrzewanie	m ³ /min	27,6 / 27,6	29,8 / 29,8	29,8 / 31,0	39,8 / 36,9	44,7 / 45,8
Poziom ciśnienia akustycznego ⁴⁾	Chłodzenie / ogrzewanie (Hi)	dB(A)	46 / 48	48 / 50	48 / 51	48 / 50	52 / 54
Poziom mocy akustycznej	Chłodzenie / ogrzewanie (Hi)	dB(A)	61 / 63	63 / 65	63 / 66	63 / 65	66 / 68
Wymiary ⁵⁾	wys. x szer. x głęb.	mm	542 x 780 x 289	542 x 780 x 289	542 x 780 x 289	695 x 875 x 320	695 x 875 x 320
Ciężar netto	kg		30	30	30	40	45
Średnica przyłączy rurowych	Rura czynnika ciekłego	cal (mm)	1/4(6,35)	1/4(6,35)	1/4(6,35)	1/4(6,35)	1/4(6,35)
	Rura czynnika gazowego	cal (mm)	3/8(9,52)	3/8(9,52)	1/2(12,70)	1/2(12,70)	5/8(15,88)
Zakres długości przewodu rurowego	m		3 ÷ 20	3 ÷ 20	3 ÷ 20	3 ÷ 30	3 ÷ 30
Różnica wysokości zainstalowania jednostki wewn. i zewn.	m		15	15	15	15	20
Długość przewodu bez konieczności dopełniania czynnika gazowego	m		7,5	7,5	7,5	7,5	10
Dodatkowa ilość czynnika gazowego	g/m		10	10	10	15	25
Ilość czynnika chłodniczego (R32) / Emisja równoważna CO ₂	kg / t		0,89 / 0,60	0,89 / 0,60	0,97 / 0,65	1,13 / 0,76	1,35 / 0,91
Zakres roboczy	Chłodzenie (min.-maks.)	°C	-25 ÷ +43	-25 ÷ +43	-25 ÷ +43	-25 ÷ +43	-25 ÷ +43
	Ogrzewanie (min.-maks.)	°C	-15 ÷ +24	-15 ÷ +24	-15 ÷ +24	-15 ÷ +24	-15 ÷ +24

1) Wskaźniki EER i COP obliczone zgodnie z normą EN 14511. 2) Etykieta energetyczna w skali od A+++ do D. 3) Roczne zużycie energii obliczone zgodnie z rozporządzeniem (UE) 626/2011. 4) Podane poziomy ciśnienia akustycznego dla jednostki wewnętrznej odnoszą się do wartości zmierzonych w odległości 1 m od czoła i na wysokości 0,8 m poniżej korpusu jednostki. Dla jednostki zewnętrznej – w odległości 1 m od czoła i 1 m od tyłu korpusu jednostki. Ciśnienie akustyczne mierzono zgodnie z normą JIS C 9612. Q-Lo: tryb cichy. Lo: najniższa nastawa prędkości wentylatora. 5) Dodać 70 mm na przyłącze rurowe. * Dostępne od lutego 2022. ** Niekompatybilne z jednostkami zewnętrznymi serii PACI NX i wyposażeniem dodatkowym. Mogą obowiązywać warunki sprzedaży dotyczące klimatyzatorów domowych. Prosimy o kontakt z lokalnym przedstawicielem handlowym.

Akcesoria opcjonalne	
PAW-WTRAY	Taca ociekowa kompatybilna z podestem pod jednostkę zewnętrzną
CZ-RCC5	2 przewody CN-CNT do zastosowania w serwerowniach, sterowanie 2 jednostkami, praca rotacyjna, rezerwowa itp.

Akcesoria opcjonalne	
PAW-GRDBSE20	Podstawa pod jednostkę zewnętrzną absorbująca hałas i wibracje
PAW-GRDSTD40	Podest pod jednostkę zewnętrzną 400 x 900 x 400 mm



Wartości współczynnika SEER: dotyczą KIT-Z35-YKEA. Wartości współczynnika SCOP: dotyczą KIT-Z25-YKEA, KIT-Z35-YKEA i KIT-Z50-YKEA. Tryb SUPER CICHY: dotyczy KIT-Z25-YKEA. STEROWANIE PRZEZ INTERNET: budowany moduł Wi-Fi.

Warunki pomiaru: Chłodzenie – temperatura wewnętrzna 27°C ts / 19°C tm. Chłodzenie – temperatura zewnętrzna 35°C ts / 24°C tm. Ogrzewanie – temperatura wewnętrzna 20°C ts. Ogrzewanie – temperatura zewnętrzna 7°C ts / 6°C tm. (ts: temperatura termometru suchego; tm: temperatura termometru mokrego). Dane techniczne mogą ulec zmianie bez uprzedzenia. Szczegółowe informacje o dyrektywie ErP i etykietach energetycznych można znaleźć na naszych stronach www.aircon.panasonic.eu oraz www.ptc.panasonic.eu.



Standardowo wyposażone
w generator nanoe™ X.

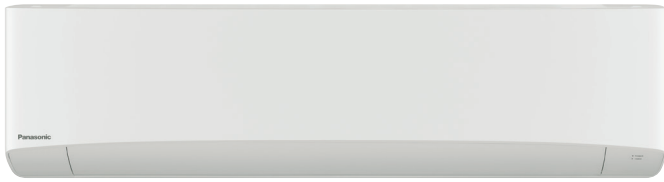

Jednostki ścienne PACi NX Inverter+ serii Elite · R32

Jednostki ścienne ze stylowym, matowym wykończeniem znajdują zastosowanie w wielu miejscach, takich jak: pracownie, kluby fitness, pomieszczenia z wysokim sufitem, a nawet serwerownie.

Niewielkie wymiary i płaska konstrukcja zapewniają dyskretną instalację nawet w ciasnych przestrzeniach.

			Jednofazowe				
			3,6 kW	5,0 kW	6,0 kW	7,1 kW	10,0 kW
Zestaw			KIT-36PK3ZH5	KIT-50PK3ZH5	KIT-60PK3ZH5	KIT-71PK3ZH5	KIT-100PK3ZH5
Sterownik indywidualny			CZ-RTC5B	CZ-RTC5B	CZ-RTC5B	CZ-RTC5B	CZ-RTC5B
Wydajność chłodnicza	Nominalna (min.-maks.)	kW	3,6(1,2-4,0)	5,0(1,2-5,6)	6,1(1,2-7,1)	7,1(2,2-9,0)	9,5(3,1-10,5)
EER ¹⁾	Nominalny (min.-maks.)	W/W	4,93(4,49-5,45)	4,24(3,61-5,45)	3,86(3,02-5,45)	3,50(2,69-5,79)	3,26(3,09-5,34)
SEER ²⁾			8,4 A++	8,0 A++	7,2 A++	6,8 A++	6,4 A++
Moc projektowa Pdesign			3,6	5,0	6,1	7,1	9,5
Pobór mocy	Nominalny (min.-maks.)	kW	0,73(0,22-0,89)	1,18(0,22-1,55)	1,58(0,22-2,35)	2,03(0,38-3,35)	2,91(0,58-3,40)
Roczne zużycie energii ³⁾			150	219	297	365	520
Wydajność grzewcza	Nominalna (min.-maks.)	kW	4,0(1,2-5,0)	5,6(1,2-6,5)	7,0(1,2-8,0)	8,0(2,0-9,0)	9,5(3,1-11,5)
COP ¹⁾	Nominalny (min.-maks.)	W/W	4,82(4,17-5,45)	4,15(3,55-5,45)	4,19(3,40-5,45)	4,00(3,16-5,56)	3,97(3,43-5,54)
SCOP ²⁾			4,9 A++	4,7 A++	4,8 A++	4,7 A++	4,1 A+
Moc projektowa Pdesign przy -10°C			3,6	4,5	4,6	5,2	8,0
Pobór mocy	Nominalny (min.-maks.)	kW	0,83(0,22-1,20)	1,35(0,22-1,83)	1,67(0,22-2,35)	2,00(0,36-2,85)	2,39(0,56-3,35)
Roczne zużycie energii ³⁾			1029	1341	1342	1549	2732
Jednostka wewnętrzna			S-3650PK3E	S-3650PK3E	S-6010PK3E	S-6010PK3E	S-6010PK3E
Objętościowy przepływ powietrza	min./śred./maks.	m ³ /min	13,0/11,0/9,0	16,0/13,5/11,0	20,0/17,5/14,5	20,0/17,5/14,5	22,0/18,5/15,0
Objętość odprowadzanej wilgoci			0,9	1,8	2,0	3,0	4,8
Poziom ciśnienia akustycznego ⁴⁾	min./śred./maks.	dB(A)	35/31/27	40/36/32	47/44/40	47/44/40	49/45/41
Poziom mocy akustycznej	min./śred./maks.	dB(A)	51/47/43	56/52/48	63/60/56	63/60/56	65/61/57
Wymiary	wys. x szer. x głęb.	mm	302 x 1120 x 236	302 x 1120 x 236	302 x 1120 x 236	302 x 1120 x 236	302 x 1120 x 236
Ciężar netto			13	13	14	14	14
Generator nanoe X			Mark 2	Mark 2	Mark 2	Mark 2	Mark 2
Jednostka zewnętrzna			U-36PZH3E5	U-50PZH3E5	U-60PZH3E5	U-71PZH3E5	U-100PZH3E5
Zasilanie			220-230-240	220-230-240	220-230-240	220-230-240	220-230-240
Prąd	Chłodzenie	A	3,60-3,45-3,30	5,60-5,35-5,10	7,40-7,10-6,80	10,0-9,60-9,20	14,40-13,80-13,20
	Ogrzewanie	A	4,05-3,90-3,70	6,40-6,10-5,85	7,75-7,40-7,10	9,65-9,35-8,95	11,70-11,30-10,80
Objętościowy przepływ powietrza	Chłodzenie / ogrzewanie	m ³ /min	34,1/36,4	42,0/42,0	42,0/42,0	61,0/60,0	118,0/108,0
Poziom ciśnienia akustycznego	Chłodzenie / ogrzewanie (Hi)	dB(A)	43/44	46/48	47/50	48/50	52/52
Poziom mocy akustycznej	Chłodzenie / ogrzewanie (Hi)	dB(A)	62/64	64/67	65/69	65/67	69/69
Wymiary	wys. x szer. x głęb.	mm	695 x 875 x 320	695 x 875 x 320	695 x 875 x 320	996 x 940 x 340	1416 x 940 x 340
Ciężar netto			42	42	43	65	98
Średnica przyłączy rurowych	Rura czynnika ciekłego	cal (mm)	1/4(6,35)	1/4(6,35)	1/4(6,35) ⁵⁾	3/8(9,52)	3/8(9,52)
	Rura czynnika gazowego	cal (mm)	1/2(12,70)	1/2(12,70)	1/2(12,70) ⁴⁾	5/8(15,88)	5/8(15,88)
Zakres długości przewodu rurowego			3÷40	3÷40	3÷40	5÷50	5÷85
Różnica wysokości zainstalowania jednostki wewn. i zewn. ⁷⁾			15/30	15/30	15/30	15/30	15/30
Długość przewodu bez konieczności dopełnienia czynnika gazowego			30	30	30	30	30
Dodatkowa ilość czynnika gazowego			15	15	15	45	45
Ilość czynnika chłodniczego (R32) / Emisja równoważna CO ₂			1,13/0,76	1,13/0,76	1,15/0,78	1,95/1,32	3,05/2,06
Zakres roboczy	Chłodzenie (min.-maks.)	°C	-15÷+46	-15÷+46	-15÷+46	-15÷+48	-20÷+48 ⁸⁾
	Ogrzewanie (min.-maks.)	°C	-20÷+24	-20÷+24	-20÷+24	-20÷+24	-20÷+24

Charakterystyka techniczna

- Nowoczesne wzornictwo: płaska budowa i niewielkie wymiary
- Wentylator napędzany silnikiem prądu stałego, zapewniający lepszą wydajność i regulację
- Wyprowadzenie orurowania w sześciu kierunkach
- Jednostki standardowo wyposażone w technologię nanoe™ X (generator Mark 2 = 9,6 biliona rodników hydroksylowych na sekundę) dla zapewnienia lepszej jakości powietrza w pomieszczeniach
- Sterownik przewodowy CZ-RTC6BL umożliwia łatwe sterowanie systemem za pośrednictwem Bluetooth®
- Łatwe podłączenie i sterowanie zewnętrznym wentylatorem lub układem wentylacji odzyskowej ERV za pośrednictwem złącza PAW - FDC na płytce sterującej jednostki wewnętrznej. Możliwość sterowania urządzeniem zewnętrznym za pośrednictwem sterownika indywidualnego jednostki wewnętrznej Panasonic

Zamykany otwór wylotowy

W momencie wyłączenia jednostki żaluzja zostaje całkowicie zamknięta, zapobiegając wnikaniu kurzu do wnętrza, co ułatwia utrzymanie urządzenia w czystości.

Cicha praca

Jednostki zaliczają się do najciszej pracujących spośród wszystkich dostępnych na rynku, dzięki czemu idealnie nadają się do hoteli i szpitali.

Przyłącza orurowania z sześciu stron

Orurowanie można wyprowadzić w sześciu kierunkach (z prawej/lewej strony, z prawej/lewej strony od tyłu, z prawej/lewej strony od dołu), co podnosi elastyczność wykonywania instalacji.



CZ-RTC5B

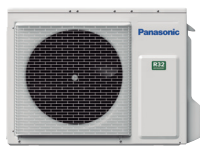

CONEX



Sterownik opcjonalny.
Sterownik przewodowy
CONEX.
CZ-RTC6 - CZ-RTC6BL -
CZ-RTC6BLW



Sterownik opcjonalny.
Pilot zdalnego
sterowania na
podczerwień.
CZ-RWS3



Opcjonalny
czujnik Econavi.
CZ-CENS1

KOMPATYBILNE ZE WSZYSTKIMI
ROZWIĄZANAMI KOMUNIKACYJNYMI
FIRMY PANASONIC. SZCZEGÓŁY
W SEKCJI „STEROWNIKI”.

Trójfazowe

			7,1 kW	10,0 kW
Zestaw			KIT-71PK3ZH8	KIT-100PK3ZH8
Sterownik indywidualny			CZ-RTC5B	CZ-RTC5B
Wydajność chłodnicza	Nominalna (min.-maks.)	kW	7,1 (2,2 - 9,0)	9,5 (3,1 - 10,5)
EER ¹⁾	Nominalny (min.-maks.)	W/W	3,50 (2,69 - 5,79)	3,26 (3,09 - 5,34)
SEER ²⁾			6,7 A++	6,3 A++
Moc projektowa Pdesign		kW	7,1	9,5
Pobór mocy	Nominalny (min.-maks.)	kW	2,03 (0,38 - 3,35)	2,91 (0,58 - 3,40)
Roczne zużycie energii ³⁾		kWh/a	370	526
Wydajność grzewcza	Nominalna (min.-maks.)	kW	8,0 (2,0 - 9,0)	9,5 (3,1 - 11,5)
COP ¹⁾	Nominalny (min.-maks.)	W/W	4,00 (3,16 - 5,56)	3,97 (3,43 - 5,54)
SCOP ²⁾			4,7 A++	4,1 A+
Moc projektowa Pdesign przy -10°C		kW	5,2	8,0
Pobór mocy	Nominalny (min.-maks.)	kW	2,00 (0,36 - 2,85)	2,39 (0,56 - 3,35)
Roczne zużycie energii ³⁾		kWh/a	1549	2732
Jednostka wewnętrzna			S-6010PK3E	S-6010PK3E
Objętościowy przepływ powietrza	min./śred./maks.	m ³ /min	20,0 / 17,5 / 14,5	22,0 / 18,5 / 15,0
Objętość odprowadzanej wilgoci		l/h	3,0	4,8
Poziom ciśnienia akustycznego ⁴⁾	min./śred./maks.	dB(A)	47 / 44 / 40	49 / 45 / 41
Poziom mocy akustycznej	min./śred./maks.	dB(A)	63 / 60 / 56	65 / 61 / 57
Wymiary	wys. x szer. x głęb.	mm	302 x 1120 x 236	302 x 1120 x 236
Ciężar netto		kg	14	14
Generator nanoe X			Mark 2	Mark 2
Jednostka zewnętrzna			U-71PZH3E8	U-100PZH3E8
Zasilanie		V	380-400-415	380-400-415
Prąd	Chłodzenie	A	3,40 - 3,25 - 3,15	4,85 - 4,60 - 4,40
	Ogrzewanie	A	3,30 - 3,15 - 3,05	4,00 - 3,80 - 3,60
Objętościowy przepływ powietrza	Chłodzenie / ogrzewanie	m ³ /min	61,0 / 60,0	118,0 / 108,0
Poziom ciśnienia akustycznego	Chłodzenie / ogrzewanie (Hi)	dB(A)	48 / 50	52 / 52
Poziom mocy akustycznej	Chłodzenie / ogrzewanie (Hi)	dB(A)	65 / 67	69 / 69
Wymiary	wys. x szer. x głęb.	mm	996 x 940 x 340	1416 x 940 x 340
Ciężar netto		kg	65	98
Średnica przyłączy rurowych	Rura czynnika ciekłego	cal (mm)	3/8 (9,52)	3/8 (9,52)
	Rura czynnika gazowego	cal (mm)	5/8 (15,88)	5/8 (15,88)
Zakres długości przewodu rurowego		m	5 ÷ 50	5 ÷ 85
Różnica wysokości zainstalowania jednostki wewn. i zewn. ⁷⁾		m	15 / 30	15 / 30
Długość przewodu bez konieczności dopełniania czynnika gazowego		m	30	30
Dodatkowa ilość czynnika gazowego		g/m	45	45
Ilość czynnika chłodniczego (R32) / Emisja równoważna CO ₂	Chłodzenie (min.-maks.)	kg / t	1,95 / 1,32	3,05 / 2,06
	Ogrzewanie (min.-maks.)	°C	-15 ÷ +48	-20 ÷ +48 ⁸⁾
Zakres roboczy	Chłodzenie (min.-maks.)	°C	-15 ÷ +48	-20 ÷ +48 ⁸⁾
	Ogrzewanie (min.-maks.)	°C	-20 ÷ +24	-20 ÷ +24

1) Wskaźniki EER i COP obliczone zgodnie z normą EN 14511. 2) W przypadku modeli o mocy poniżej 12 kW wskaźniki SEER i SCOP obliczono według wartości podanych w rozporządzeniu (UE) nr 626/2011. W przypadku modeli o mocy powyżej 12 kW wartości $\eta_{s,c}$ / $\eta_{s,h}$ obliczono w oparciu o normę EN 14825. 3) Ustawienie fabryczne. 4) Podane poziomy ciśnienia akustycznego dla jednostek zmierzonych w odległości 1 m od czoła korpusu i na wysokości 1 m poniżej jednostki. Ciśnienie akustyczne mierzono zgodnie ze specyfikacją Eurovent 6/C/006-97. 5) Rurę czynnika ciekłego (Ø6,35-Ø9,52) należy podłączyć do przyłącza rur czynnika ciekłego w jednostce wewnętrznej. 6) Rurę czynnika gazowego (Ø12,70-Ø15,88) należy podłączyć do przyłącza rur czynnika gazowego w jednostce wewnętrznej. 7) Jednostka zewnętrzna zainstalowana niżej / jednostka zewnętrzna zainstalowana wyżej. 8) Modele 100 + 140PZH3E5(8) mogą pracować w najniższej temperaturze -20°C w pomieszczeniach serwerowni przy długości przewodów rurowych wynoszącej 30 m lub mniej. * Zalecany bezpiecznik dla jednostki wewnętrznej: 3 A. ** Wartości uzyskiwane przy wyłączonym generatorze nanoe™ X.

Akcesoria opcjonalne

CZ-RTC6	Sterownik przewodowy CONEX (bez obsługi komunikacji bezprzewodowej)
CZ-RTC6BL	Sterownik przewodowy CONEX z Bluetooth®
CZ-RTC6BLW	Sterownik przewodowy CONEX z Wi-Fi i Bluetooth®
CZ-RTC5B	Sterownik przewodowy z funkcją Econavi i datanavi
CZ-RWS3	Pilot zdalnego sterowania na podczerwień
CZ-CAPWFC1	Adapter Wi-Fi do zastosowań komercyjnych

Akcesoria opcjonalne

PAW-PACR3	Interfejsy do uruchamiania 3 jednostek w trybie rezerwowym lub naprzemiennym
PAW-WTRAY	Taca ociekowa kompatybilna z podestem pod jednostkę zewnętrzną
PAW-GRDBSE20	Podstawa pod jednostkę zewnętrzną absorbująca hałas i wibracje
PAW-GRDSTD40	Podest pod jednostkę zewnętrzną 400 x 900 x 400 mm
CZ-CENS1	Czujnik Econavi zapewniający oszczędność energii



SEER i SCOP: dotyczą S-3650PK3E + U-36PZH3E5. STEROWANIE PRZEZ INTERNET: opcja.

Warunki pomiaru: Chłodzenie - temperatura wewnętrzna 27°C ts / 19°C tm. Chłodzenie - temperatura zewnętrzna 35°C ts / 24°C tm. Ogrzewanie - temperatura wewnętrzna 20°C ts. Ogrzewanie - temperatura zewnętrzna 7°C ts / 6°C tm. (ts: temperatura termometru suchego; tm: temperatura termometru mokrego). Dane techniczne mogą ulec zmianie bez uprzedzenia. Szczegółowe informacje o dyrektywie ErP i etykietach energetycznych można znaleźć na naszych stronach www.aircon.panasonic.eu oraz www.ptc.panasonic.eu.



Standardowo wyposażone
w generator nanoe™ X.

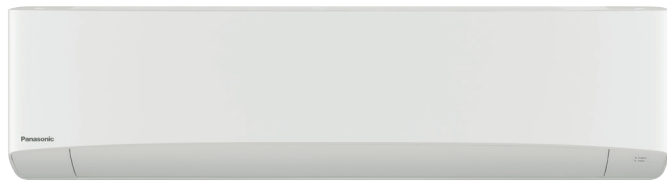

Jednostki ścienne PACi NX Inverter+ serii Standard · R32

Jednostki ścienne ze stylowym, matowym wykończeniem znajdują zastosowanie w wielu miejscach, takich jak: pracownie, kluby fitness, pomieszczenia z wysokim sufitem, a nawet serwerownie.

Niewielkie wymiary i płaska konstrukcja zapewniają dyskretną instalację nawet w ciasnych przestrzeniach.

			Jednofazowe					
			3,6 kW	5,0 kW	6,0 kW	7,1 kW	10,0 kW	
Zestaw			KIT-36PK3Z5	KIT-50PK3Z5	KIT-60PK3Z5	KIT-71PK3Z5	KIT-100PK3Z5	
Sterownik indywidualny			CZ-RTC5B	CZ-RTC5B	CZ-RTC5B	CZ-RTC5B	CZ-RTC5B	
Wydajność chłodnicza	Nominalna (min.-maks.)	kW	3,6 (1,5 - 4,0)	5,0 (1,5 - 5,6)	6,1 (2,0 - 7,1)	7,1 (2,6 - 7,7)	9,0 (3,0 - 9,7)	
EER ¹⁾	Nominalny (min.-maks.)	W/W	4,14 (3,74 - 5,88)	3,52 (3,03 - 6,25)	3,67 (3,01 - 6,90)	3,16 (2,77 - 5,00)	3,47 (3,13 - 5,36)	
SEER ²⁾			7,6 A++	7,4 A++	7,0 A++	5,8 A+	6,5 A++	
Moc projektowa Pdesign			kW	3,6	5,0	6,1	7,1	9,0
Pobór mocy	Nominalny (min.-maks.)	kW	0,87 (0,26 - 1,07)	1,42 (0,24 - 1,85)	1,66 (0,29 - 2,36)	2,25 (0,52 - 2,78)	2,59 (0,56 - 3,10)	
Roczne zużycie energii ³⁾			kWh/a	166	237	3,05	429	485
Wydajność grzewcza	Nominalna (min.-maks.)	kW	3,6 (1,5 - 4,6)	5,0 (1,5 - 6,4)	6,1 (1,8 - 7,0)	7,1 (2,1 - 8,1)	9,0 (3,0 - 10,5)	
COP ¹⁾	Nominalny (min.-maks.)	W/W	4,62 (4,11 - 6,52)	4,20 (3,17 - 7,50)	4,39 (3,18 - 7,50)	4,23 (3,38 - 6,36)	3,93 (3,56 - 5,36)	
SCOP ²⁾			4,5 A+	4,4 A+	4,7 A++	4,4 A+	3,9 A	
Moc projektowa Pdesign przy -10°C			kW	2,8	4,0	4,6	5,2	9,0
Pobór mocy	Nominalny (min.-maks.)	kW	0,78 (0,23 - 1,12)	1,19 (0,20 - 2,02)	1,39 (0,24 - 2,20)	1,68 (0,33 - 2,40)	2,29 (0,56 - 2,95)	
Roczne zużycie energii ³⁾			kWh/a	872	1273	1370	1653	3231
Jednostka wewnętrzna			S-3650PK3E	S-3650PK3E	S-6010PK3E	S-6010PK3E	S-6010PK3E	
Objętościowy przepływ powietrza	min./śred./maks.	m ³ /min	13,0 / 11,0 / 9,0	16,0 / 13,5 / 11,0	20,0 / 17,5 / 14,5	20,0 / 17,5 / 14,5	22,0 / 18,5 / 15,0	
Objętość odprowadzanej wilgoci		l/h	0,9	1,8	2,0	3,0	4,3	
Poziom ciśnienia akustycznego ⁴⁾	min./śred./maks.	dB(A)	35 / 31 / 27	40 / 36 / 32	47 / 44 / 40	47 / 44 / 40	49 / 45 / 41	
Poziom mocy akustycznej	min./śred./maks.	dB(A)	51 / 47 / 43	56 / 52 / 48	63 / 60 / 56	63 / 60 / 56	65 / 61 / 57	
Wymiary	wys. x szer. x głęb.	mm	302 x 1120 x 236	302 x 1120 x 236	302 x 1120 x 236	302 x 1120 x 236	302 x 1120 x 236	
Ciężar netto		kg	13	13	14	14	14	
Generator nanoe X			Mark 2	Mark 2	Mark 2	Mark 2	Mark 2	
Jednostka zewnętrzna			U-36PZ3E5	U-50PZ3E5	U-60PZ3E5A	U-71PZ3E5A	U-100PZ3E5	
Zasilanie			V	220-230-240	220-230-240	220-230-240	220-230-240	220-230-240
Prąd	Chłodzenie	A	4,05-3,85-3,70	6,60-6,30-6,05	7,70-7,35-7,05	10,4-10,00-9,55	12,9-12,4-11,9	
	Ogrzewanie	A	3,65-3,50-3,35	5,60-5,35-5,10	6,45-6,15-5,90	7,80-7,45-7,15	11,4-10,9-10,5	
Objętościowy przepływ powietrza	Chłodzenie / ogrzewanie	m ³ /min	33,6 / 34,0	32,7 / 31,9	42,6 / 41,5	44,7 / 45,9	73,0 / 73,0	
Poziom ciśnienia akustycznego	Chłodzenie / ogrzewanie (Hi)	dB(A)	46 / 47	46 / 46	47 / 48	48 / 49	52 / 52	
Poziom mocy akustycznej	Chłodzenie / ogrzewanie (Hi)	dB(A)	64 / 66	64 / 64	64 / 65	66 / 68	70 / 70	
Wymiary	wys. x szer. x głęb.	mm	619 x 824 x 299	619 x 824 x 299	695 x 875 x 320	695 x 875 x 320	996 x 980 x 370	
Ciężar netto		kg	32	35	42	50	83	
Średnica przyłączy rurowych	Rura czynnika ciekłego	cal (mm)	1/4 (6,35)	1/4 (6,35)	1/4 (6,35) ⁵⁾	1/4 (6,35) ⁵⁾	3/8 (9,52)	
	Rura czynnika gazowego	cal (mm)	1/2 (12,70)	1/2 (12,70)	1/2 (12,70) ⁴⁾	5/8 (15,88) ⁴⁾	5/8 (15,88)	
Zakres długości przewodu rurowego			m	3 ÷ 15	3 ÷ 20	3 ÷ 40	3 ÷ 40	5 ÷ 50
Różnica wysokości zainstalowania jednostki wewn. i zewn. ⁷⁾			m	15 / 15	15 / 15	15 / 30	20 / 30	15 / 30
Długość przewodu bez konieczności dopełnienia czynnika gazowego			m	7,5	7,5	30	30	30
Dodatkowa ilość czynnika gazowego			g/m	10	15	15	17	45
Ilość czynnika chłodniczego (R32) / Emisja równoważna CO ₂			kg / t	0,87 / 0,59	1,14 / 0,77	1,15 / 0,78	1,32 / 0,89	2,4 / 1,62
Zakres roboczy	Chłodzenie (min.-maks.)	°C	-10 ÷ +43	-10 ÷ +43	-10 ÷ +43	-10 ÷ +43	-10 ÷ +43	
	Ogrzewanie (min.-maks.)	°C	-15 ÷ +24	-15 ÷ +24	-15 ÷ +24	-15 ÷ +24	-15 ÷ +24	

Charakterystyka techniczna

- Nowoczesne wzornictwo: płaska budowa i niewielkie wymiary
- Wentylator napędzany silnikiem prądu stałego, zapewniający lepszą wydajność i regulację
- Wyprowadzenie orurowania w sześciu kierunkach
- Jednostki standardowo wyposażone w technologię nanoe™ X (generator Mark 2 = 9,6 biliona rodników hydroksylowych na sekundę) dla zapewnienia lepszej jakości powietrza w pomieszczeniach
- Sterownik przewodowy CZ-RTC6BL umożliwia łatwe sterowanie systemem za pośrednictwem Bluetooth®
- Łatwe podłączenie i sterowanie zewnętrznym wentylatorem lub układem wentylacji odzyskowej ERV za pośrednictwem złącza PAW - FDC na płycie sterującej jednostki wewnętrznej. Możliwość sterowania urządzeniem zewnętrznym za pośrednictwem sterownika indywidualnego jednostki wewnętrznej Panasonic

Zamykany otwór wylotowy

W momencie wyłączenia jednostki żaluzja zostaje całkowicie zamknięta, zapobiegając wnikaniu kurzu do wnętrza, co ułatwia utrzymanie urządzenia w czystości.

Cicha praca

Jednostki zaliczają się do najciszej pracujących spośród wszystkich dostępnych na rynku, dzięki czemu idealnie nadają się do hoteli i szpitali.

Przyłącza orurowania z sześciu stron

Orurowanie można wyprowadzić w sześciu kierunkach (z prawej/lewej strony, z prawej/lewej strony od tyłu, z prawej/lewej strony od dołu), co podnosi elastyczność wykonywania instalacji.



CZ-RTC5B



CONEX



Sterownik opcjonalny.
Sterownik przewodowy
CONEX.

CZ-RTC6 - CZ-RTC6BL -
CZ-RTC6BLW



Sterownik opcjonalny.
Pilot zdalnego
sterowania na
podczerwień.
CZ-RWS3



Opcjonalny
czujnik Econavi.
CZ-CENS1

KOMPATYBILNE ZE WSZYSTKIMI
ROZWIĄZANIAMİ KOMUNIKACYJNYMI
FIRMY PANASONIC. SZCZEGÓŁY
W SEKCJI „STEROWNIKI”.

Trójfazowe

10,0 kW

KIT-100PK3Z8

CZ-RTC5B

Zestaw			
Sterownik indywidualny			
Wydajność chłodnicza	Nominalna (min.-maks.)	kW	9,0(3,0-9,7)
EER ¹⁾	Nominalny (min.-maks.)	W/W	3,47(5,36-3,13)
SEER²⁾			6,5 A**
Moc projektowa Pdesign		kW	9,0
Pobór mocy	Nominalny (min.-maks.)	kW	2,59(0,56-3,10)
Roczne zużycie energii ³⁾		kWh/a	485
Wydajność grzewcza	Nominalna (min.-maks.)	kW	9,0(3,0-10,5)
COP ¹⁾	Nominalny (min.-maks.)	W/W	3,93(5,36-3,56)
SCOP²⁾			3,9 A
Moc projektowa Pdesign przy -10°C		kW	9,0
Pobór mocy	Nominalny (min.-maks.)	kW	2,29(0,56-2,95)
Roczne zużycie energii ³⁾		kWh/a	3231
Jednostka wewnętrzna			S-6010PK3E
Objętościowy przepływ powietrza	min./śred./maks.	m ³ /min	22,0/18,5/15,0
Objętość odprowadzanej wilgoci		l/h	4,3
Poziom ciśnienia akustycznego ⁴⁾	min./śred./maks.	dB(A)	49/45/41
Poziom mocy akustycznej	min./śred./maks.	dB(A)	65/61/57
Wymiary	wys. x szer. x głęb.	mm	302 x 1120 x 236
Ciężar netto		kg	14
Generator nanoe X			Mark 2
Jednostka zewnętrzna			U-100PZ3E8
Zasilanie		V	380-400-415
Prąd	Chłodzenie	A	4,30-4,10-3,95
	Ogrzewanie	A	3,80-3,65-3,50
Objętościowy przepływ powietrza	Chłodzenie / ogrzewanie	m ³ /min	73,0/73,0
Poziom ciśnienia akustycznego	Chłodzenie / ogrzewanie (Hi)	dB(A)	52/52
Poziom mocy akustycznej	Chłodzenie / ogrzewanie (Hi)	dB(A)	70/70
Wymiary	wys. x szer. x głęb.	mm	996 x 980 x 370
Ciężar netto		kg	83
Średnica przyłączy rurowych	Rura czynnika ciekłego	cal (mm)	3/8(9,52)
	Rura czynnika gazowego	cal (mm)	5/8(15,88)
Zakres długości przewodu rurowego		m	5+50
Różnica wysokości zainstalowania jednostki wewn. i zewn. ⁷⁾		m	15/30
Długość przewodu bez konieczności dopełnienia czynnika gazowego		m	30
Dodatkowa ilość czynnika gazowego		g/m	45
Ilość czynnika chłodniczego (R32) / Emisja równoważna CO ₂		kg / t	2,4 / 1,62
Zakres roboczy	Chłodzenie (min.-maks.)	°C	-10 ÷ +43
	Ogrzewanie (min.-maks.)	°C	-15 ÷ +24

1) Wskaźniki EER i COP obliczone zgodnie z normą EN 14511. 2) W przypadku modeli o mocy poniżej 12 kW wskaźniki SEER i SCOP obliczono według wartości podanych w rozporządzeniu (UE) nr 626/2011. W przypadku modeli o mocy powyżej 12 kW wartości $\eta_{s,c}$ / $\eta_{s,h}$ obliczono w oparciu o normę EN 14825. 3) Ustawienie fabryczne. 4) Podane poziomy ciśnienia akustycznego dla jednostek odnoszą się do wartości zmierzonych w odległości 1 m od czoła korpusu i na wysokości 1 m poniżej jednostki. Ciśnienie akustyczne mierzono zgodnie ze specyfikacją Eurovent 6/C/006-97. 5) Rurę czynnika ciekłego (Ø6,35-Ø9,52) należy podłączyć do przyłącza rur czynnika ciekłego w jednostce wewnętrznej. 6) Rurę czynnika gazowego (Ø12,70-Ø15,88) należy podłączyć do przyłącza rur czynnika gazowego w jednostce wewnętrznej. 7) Jednostka zewnętrzna zainstalowana niżej / jednostka zewnętrzna zainstalowana wyżej. * Zalecany bezpiecznik dla jednostki wewnętrznej: 3 A. ** Wartości uzyskiwane przy wyłączonym generatorze nanoe™ X.

Akcesoria opcjonalne	
CZ-RTC6	Sterownik przewodowy CONEX (bez obsługi komunikacji bezprzewodowej)
CZ-RTC6BL	Sterownik przewodowy CONEX z Bluetooth®
CZ-RTC6BLW	Sterownik przewodowy CONEX z Wi-Fi i Bluetooth®
CZ-RTC5B	Sterownik przewodowy z funkcją Econavi i datanavi
CZ-RWS3	Pilot zdalnego sterowania na podczerwień
CZ-CAPWFC1	Adapter Wi-Fi do zastosowań komercyjnych

Akcesoria opcjonalne	
PAW-PACR3	Interfejsy do uruchamiania 3 jednostek w trybie rezerwowym lub naprzemiennym
PAW-WTRAY	Taca ociekowa kompatybilna z podestem pod jednostkę zewnętrzną
PAW-GRDBSE20	Podstawa pod jednostkę zewnętrzną absorbująca hałas i wibracje
PAW-GRDSTD40	Podest pod jednostkę zewnętrzną 400 x 900 x 400 mm
CZ-CENS1	Czujnik Econavi zapewniający oszczędność energii



Wartości współczynnika SEER: dotyczą S-3650PK3E + U-36PZ3E5. Wartości współczynnika SCOP: dotyczą S-6010PK3E + U-60PZ3E5A. STEROWANIE PRZEZ INTERNET: opcja.

Warunki pomiaru: Chłodzenie - temperatura wewnętrzna 27°C ts / 19°C tm. Chłodzenie - temperatura zewnętrzna 35°C ts / 24°C tm. Ogrzewanie - temperatura wewnętrzna 20°C ts. Ogrzewanie - temperatura zewnętrzna 7°C ts / 6°C tm. (ts: temperatura termometru suchego; tm: temperatura termometru mokrego). Dane techniczne mogą ulec zmianie bez uprzedzenia. Szczegółowe informacje o dyrektywie ErP i etykietach energetycznych można znaleźć na naszych stronach www.aircon.panasonic.eu oraz www.ptc.panasonic.eu.



• nanoE X™

Standardowo wyposażone
w generator nanoE™ X.

4-kierunkowe jednostki kasetonowe 60x60 PACi NX Inverter+ serii Elite i Standard · R32

4-kierunkowe jednostki kasetonowe 60x60 – PY3.

- Moc od 2,5 do 6,0 kW (4 modele)
- SEER / SCOP: klasa A+++*
- Wbudowana pompka skroplin
- Pompka skroplin zasilana prądem stałym i wyłącznik pływakowy dla zmniejszenia hałasu
- Jednostki standardowo wyposażone w technologię nanoE™ X (generator Mark 2 = 9,6 biliona rodników hydroksylowych na sekundę) dla zapewnienia lepszej jakości powietrza w pomieszczeniach

* SCOP: klasa A+ w przypadku mocy 2,5 / 6,0 kW.

Elite			Jednofazowe		
			3,6 kW	5,0 kW	6,0 kW
Zestaw			KIT-36PY3ZH5	KIT-50PY3ZH5	KIT-60PY3ZH5
Sterownik indywidualny			CZ-RTC5B	CZ-RTC5B	CZ-RTC5B
Wydajność chłodnicza	Nominalna (min.-maks.)	kW	3,6 (1,2 - 4,0)	5,0 (1,2 - 5,6)	6,0 (1,2 - 6,5)
EER ¹⁾	Nominalny (min.-maks.)	W/W	4,50 (4,04 - 5,45)	3,76 (3,41 - 5,45)	3,43 (2,77 - 5,45)
SEER ²⁾			7,3 A++	7,0 A++	6,7 A++
Moc projektowa Pdesign		kW	3,6	5,0	6,0
Pobór mocy	Nominalny (min.-maks.)	kW	0,80 (0,22 - 0,99)	1,33 (0,22 - 1,64)	1,75 (0,20 - 2,35)
Roczne zużycie energii ³⁾		kWh/a	400	685	875
Wydajność grzewcza	Nominalna (min.-maks.)	kW	4,0 (1,2 - 5,0)	5,6 (1,2 - 6,5)	7,0 (1,2 - 7,5)
COP ¹⁾	Nominalny (min.-maks.)	W/W	4,12 (3,45 - 5,45)	3,37 (2,95 - 5,45)	3,35 (3,38 - 5,45)
SCOP ²⁾			4,7 A++	4,6 A++	4,3 A+
Moc projektowa Pdesign przy -10°C		kW	3,6	4,5	4,6
Pobór mocy	Nominalny (min.-maks.)	kW	0,97 (0,22 - 1,45)	1,66 (0,22 - 2,20)	2,09 (0,22 - 2,22)
Roczne zużycie energii ³⁾		kWh/a	1073	1370	1495
Jednostka wewnętrzna			S-36PY3E	S-50PY3E	S-60PY3E
Objętościowy przepływ powietrza	min./śred./maks.	m ³ /min	9,5 / 7,5 / 6,0	12,0 / 9,5 / 6,5	14,0 / 10,5 / 8,0
Objętość odprowadzanej wilgoci		l/h	1,5	2,5	2,8
Poziom ciśnienia akustycznego ⁴⁾	min./śred./maks.	dB(A)	34 / 30 / 25	39 / 34 / 27	43 / 37 / 31
Poziom mocy akustycznej	min./śred./maks.	dB(A)	49 / 45 / 40	54 / 49 / 42	58 / 52 / 46
Wymiary	Jednostka wewnętrzna (wys. x szer. x głęb.)	mm	243 x 575 x 575	243 x 575 x 575	243 x 575 x 575
	Panel (wys. x szer. x głęb.)	mm	30 x 625 x 625	30 x 625 x 625	30 x 625 x 625
Ciężar netto	Jednostka wewnętrzna / panel	kg	15 / 2,8	15 / 2,8	15 / 2,8
Generator nanoE X			Mark 2	Mark 2	Mark 2
Jednostka zewnętrzna			U-36PZH3E5	U-50PZH3E5	U-60PZH3E5
Zasilanie		V	220 - 230 - 240	220 - 230 - 240	220 - 230 - 240
Prąd	Chłodzenie	A	3,95 - 3,60 - 3,60	5,30 - 5,00 - 5,75	8,20 - 7,85 - 7,60
	Ogrzewanie	A	4,75 - 4,55 - 4,35	7,85 - 7,50 - 7,20	9,70 - 9,25 - 8,90
Objętościowy przepływ powietrza	Chłodzenie / ogrzewanie	m ³ /min	34,1 / 36,4	42,0 / 42,0	42,0 / 42,0
Poziom ciśnienia akustycznego	Chłodzenie / ogrzewanie (Hi)	dB(A)	43 / 44	46 / 48	47 / 50
Poziom mocy akustycznej	Chłodzenie / ogrzewanie (Hi)	dB(A)	62 / 64	64 / 67	65 / 69
Wymiary	wys. x szer. x głęb.	mm	695 x 875 x 320	695 x 875 x 320	695 x 875 x 320
Ciężar netto		kg	42	42	43
Średnica przyłączy rurowych	Rura czynnika ciekłego	cal (mm)	1/4 (6,35)	1/4 (6,35)	1/4 (6,35) ⁵⁾
	Rura czynnika gazowego	cal (mm)	1/2 (12,70)	1/2 (12,70)	1/2 (12,70) ⁶⁾
Zakres długości przewodu rurowego		m	3 ÷ 40	3 ÷ 40	3 ÷ 40
Różnica wysokości zainstalowania jednostki wewn. i zewn. ⁷⁾		m	15 / 30	15 / 30	15 / 30
Długość przewodu bez konieczności dopełniania czynnika gazowego		m	30	30	30
Dodatkowa ilość czynnika gazowego		g/m	15	15	15
Ilość czynnika chłodniczego (R32) / Emisja równoważna CO ₂		kg / t	1,13 / 0,76	1,13 / 0,76	1,15 / 0,78
Zakres roboczy	Chłodzenie (min.-maks.)	°C	-15 ÷ +46	-15 ÷ +46	-15 ÷ +46
	Ogrzewanie (min.-maks.)	°C	-20 ÷ +24	-20 ÷ +24	-20 ÷ +24

Kompaktowa budowa i stylowe wzornictwo

- Głębokość sufitu: jedynie 250 mm
- Obszar odstąpięty wynosi zaledwie 30 mm

Wiodąca w branży efektywność energetyczna

SEER / SCOP: klasa A+++*.

* SCOP: klasa A+ w przypadku mocy 2,5 / 6,0 kW.

Indywidualne sterowanie położeniem żaluzji

Lepsza kontrola przepływu powietrza dzięki 4 silnikom. Równomierny nawiew bez kierowania powietrza bezpośrednio na użytkowników – zapobieganie przeciągom zimnego powietrza.

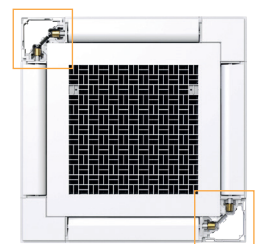

SEER i SCOP: dotyczą S-36PY3E + U-36PZH3E5. ECONAVI oraz STEROWANIE PRZEZ INTERNET: opcja.

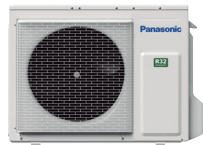

CZ-RTC5B

Panel.
CZ-KPY4

CONEX

Sterownik opcjonalny.
Sterownik przewodowy
CONEX.CZ-RTC6 - CZ-RTC6BL -
CZ-RTC6BLWSterownik opcjonalny.
Pilot zdalnego
sterowania na
podczerwień.
CZ-RWS3 + CZ-RWR3Opcjonalny
czujnik Econavi.
CZ-CENSC1

Standard

Jednofazowe

		2,5 kW		3,6 kW		5,0 kW		6,0 kW	
Zestaw		KIT-25PY3Z5		KIT-35PY3Z5		KIT-50PY3Z5		KIT-60PY3Z5	
Sterownik indywidualny		CZ-RTC5B		CZ-RTC5B		CZ-RTC5B		CZ-RTC5B	
Wydajność chłodnicza	Nominalna (min.-maks.)	kW	2,5(1,5-3,9)	3,6(1,5-4,0)	5,0(1,5-5,6)	6,0(2,0-7,0)			
EER ¹⁾	Nominalny (min.-maks.)	W/W	4,46(3,55-5,88)	3,96(3,57-5,88)	3,50(3,03-6,25)	3,39(2,77-6,90)			
SEER ²⁾			6,5 A++	6,7 A++	7,3 A++	6,8 A++			
Moc projektowa Pdesign		kW	2,5	3,6	5,0	6,0			
Pobór mocy	Nominalny (min.-maks.)	kW	0,56(0,26-1,10)	0,91(0,26-1,12)	1,43(0,24-1,85)	1,77(0,29-2,53)			
Roczne zużycie energii ³⁾		kWh/a	134	188	238	3,05			
Wydajność grzewcza	Nominalna (min.-maks.)	kW	3,2(1,5-4,6)	3,6(1,5-4,6)	5,0(1,5-6,4)	6,0(1,8-7,0)			
COP ¹⁾	Nominalny (min.-maks.)	W/W	4,44(3,41-6,52)	4,29(3,38-6,52)	3,94(2,91-7,50)	3,61(2,86-7,60)			
SCOP ²⁾			4,6 A++	4,3 A+	4,4 A+	4,2 A+			
Moc projektowa Pdesign przy -10°C		kW	2,8	2,8	4,0	4,6			
Pobór mocy	Nominalny (min.-maks.)	kW	0,72(0,23-1,35)	0,84(0,23-1,36)	1,27(0,20-2,20)	1,66(0,24-2,45)			
Roczne zużycie energii ³⁾		kWh/a	850	912	1264	1500			
Jednostka wewnętrzna			S-25PY3E	S-36PY3E	S-50PY3E	S-60PY3E			
Objętościowy przepływ powietrza	min./śred./maks.	m ³ /min	8,5/7,0/6,0	9,5/7,0/6,0	12,0/9,5/6,5	14,0/10,5/8,0			
Objętość odprowadzanej wilgoci		l/h	0,7	1,5	2,3	2,8			
Poziom ciśnienia akustycznego ⁴⁾	min./śred./maks.	dB(A)	31/28/25	34/30/25	39/34/27	43/37/31			
Poziom mocy akustycznej	min./śred./maks.	dB(A)	46/43/40	49/45/40	54/49/42	58/52/46			
Wymiary	Jednostka wewnętrzna (wys. x szer. x głęb.)	mm	243x575x575	243x575x575	243x575x575	243x575x575			
	Panel (wys. x szer. x głęb.)	mm	30x625x625	30x625x625	30x625x625	30x625x625			
Ciężar netto	Jednostka wewnętrzna / panel	kg	15/2,8	15/2,8	15/2,8	15/2,8			
Generator nanoe X			Mark 2	Mark 2	Mark 2	Mark 2			
Jednostka zewnętrzna			U-25PZ3E5	U-36PZ3E5	U-50PZ3E5	U-60PZ3E5A			
Zasilanie		V	220-230-240	220-230-240	220-230-240	220-230-240			
Prąd	Chłodzenie	A	2,65-2,55-2,45	4,20-4,05-3,85	6,65-6,35-6,10	8,20-7,85-7,55			
	Ogrzewanie	A	3,40-3,25-3,10	3,95-3,75-3,60	5,695-5,70-5,45	7,70-7,35-7,05			
Objętościowy przepływ powietrza	Chłodzenie / ogrzewanie	m ³ /min	33,6/34,0	32,6/34,0	32,7/31,9	42,6/41,5			
Poziom ciśnienia akustycznego	Chłodzenie / ogrzewanie (Hi)	dB(A)	46/47	46/47	46/48	47/48			
Poziom mocy akustycznej	Chłodzenie / ogrzewanie (Hi)	dB(A)	64/66	64/66	64/64	64/65			
Wymiary	wys. x szer. x głęb.	mm	619x824x299	619x824x299	619x824x299	695x875x320			
Ciężar netto		kg	32	32	35	46			
Średnica przyłączy rurowych	Rura czynnika ciekłego	cal (mm)	1/4(6,35)	1/4(6,35)	1/4(6,35)	1/4(6,35) ⁵⁾			
	Rura czynnika gazowego	cal (mm)	1/2(12,70)	1/2(12,70)	1/2(12,70)	1/2(12,70) ⁶⁾			
Zakres długości przewodu rurowego		m	3÷15	3÷15	3÷20	3÷40			
Różnica wysokości zainstalowania jednostki wewn. i zewn. ⁷⁾		m	15/15	15/15	15/15	15/30			
Długość przewodu bez konieczności dopełniania czynnika gazowego		m	7,5	7,5	7,5	30			
Dodatkowa ilość czynnika gazowego		g/m	10	10	15	15			
Ilość czynnika chłodniczego (R32) / Emisja równoważna CO ₂	Chłodzenie	kg / t	0,87/0,59	0,87/0,59	1,14/0,77	1,15/0,78			
	Ogrzewanie	kg / t	-10÷+43	-10÷+43	-10÷+43	-10÷+43			
Zakres roboczy	Chłodzenie (min.-maks.)	°C	-10÷+43	-10÷+43	-10÷+43	-10÷+43			
	Ogrzewanie (min.-maks.)	°C	-15÷+24	-15÷+24	-15÷+24	-15÷+24			

1) Wskaźniki EER i COP obliczone zgodnie z normą EN 14511. 2) W przypadku modeli o mocy poniżej 12 kW wskaźniki SEER i SCOP obliczono według wartości podanych w rozporządzeniu (UE) nr 626/2011. W przypadku modeli o mocy powyżej 12 kW wartości η_{se} / η_{hp} obliczono w oparciu o normę EN 14825. 3) Ustawienie fabryczne. 4) Podane poziomy ciśnienia akustycznego odnoszą się do wartości zmierzonych na wysokości 1,5 m poniżej jednostki. Ciśnienie akustyczne mierzono zgodnie ze specyfikacją Eurovent 6/C/006-97. 5) Rurę czynnika ciekłego (Ø6,35-Ø9,52) należy podłączyć do przyłącza rur czynnika ciekłego w jednostce wewnętrznej. 6) Rurę czynnika gazowego (Ø12,70-Ø15,88) należy podłączyć do przyłącza rur czynnika gazowego w jednostce wewnętrznej. 7) Jednostka zewnętrzna zainstalowana niżej / jednostka wewnętrzna zainstalowana wyżej. * Zalecany bezpiecznik dla jednostki wewnętrznej: 3 A. ** Wartości uzyskiwane przy wyłączonym generatorze nanoe™ X.

Akcesoria opcjonalne

CZ-RTC6	Sterownik przewodowy CONEX (bez obsługi komunikacji bezprzewodowej)
CZ-RTC6BL	Sterownik przewodowy CONEX z Bluetooth®
CZ-RTC6BLW	Sterownik przewodowy CONEX z Wi-Fi i Bluetooth®
CZ-RTC5B	Sterownik przewodowy z funkcją Econavi i datanavi
CZ-RWS3 + CZ-RWR3	Pilot zdalnego sterowania i odbiornik na podczerwień

Akcesoria opcjonalne

CZ-CAPWFC1	Adapter Wi-Fi do zastosowań komercyjnych
PAW-PACR3	Interfejsy do uruchamiania 3 jednostek w trybie rezerwowym lub naprzemiennym
PAW-WTRAY	Taca ociekowa kompatybilna z podestem pod jednostkę zewnętrzną
PAW-GRDBSE20	Podstawa pod jednostkę zewnętrzną absorbująca hałas i wibracje
PAW-GRDSTD40	Podest pod jednostkę zewnętrzną 400 x 900 x 400 mm
CZ-CENSC1	Czujnik Econavi zapewniający oszczędność energii



Wartości współczynnika SEER: dotyczą S-50PY3E + U-50PZ3E5. Wartości współczynnika SCOP: dotyczą S-25PY3E + U-25PZ3E5. ECONAVI oraz STEROWANIE PRZEZ INTERNET: opcja.

Warunki pomiaru: Chłodzenie - temperatura wewnętrzna 27°C ts / 19°C tm. Chłodzenie - temperatura zewnętrzna 35°C ts / 24°C tm. Ogrzewanie - temperatura wewnętrzna 20°C ts. Ogrzewanie - temperatura zewnętrzna 7°C ts / 6°C tm. (ts: temperatura termometru suchego; tm: temperatura termometru mokrego). Dane techniczne mogą ulec zmianie bez uprzedzenia. Szczegółowe informacje o dyrektywie ErP i etykietach energetycznych można znaleźć na naszych stronach www.aircon.panasonic.eu oraz www.ptc.panasonic.eu.



nanoe™ X

Standardowo wyposażone
w generator nanoE™ X.

4-kierunkowe jednostki kasetonowe 90x90 PACi NX Inverter+ serii Elite · R32

4-kierunkowe jednostki kasetonowe 90x90 – PU3.

Wydajny wentylator z funkcją turbo i inteligentny czujnik Econavi zapewniają wysoką efektywność energetyczną, a standardowo montowany w urządzeniach generator nanoE™ X gwarantuje wysoką jakość powietrza w pomieszczeniach.

			Jednofazowe							
			3,6 kW	5,0 kW	6,0 kW	7,1 kW	10,0 kW	12,5 kW	14,0 kW	
Zestaw			KIT-36PU3ZH5	KIT-50PU3ZH5	KIT-60PU3ZH5	KIT-71PU3ZH5	KIT-100PU3ZH5	KIT-125PU3ZH5	KIT-140PU3ZH5	
Sterownik indywidualny			CZ-RTC5B	CZ-RTC5B	CZ-RTC5B	CZ-RTC5B	CZ-RTC5B	CZ-RTC5B	CZ-RTC5B	
Wydajność chłodnicza	Nominalna (min.-maks.)	kW	3,6 (1,2-4,0)	5,0 (1,2-5,6)	6,0 (1,2-7,1)	7,1 (2,2-9,0)	10,0 (3,1-12,5)	12,5 (3,2-14,0)	14,0 (3,3-16,0)	
EER ¹⁾	Nominalny (min.-maks.)	W/W	5,45 (4,60-5,45)	4,31 (3,86-5,45)	4,05 (3,02-5,45)	4,06 (2,69-5,79)	4,41 (3,42-5,34)	3,80 (3,08-5,33)	3,41 (2,74-5,32)	
SEER / η _{se,c} ²⁾			8,9 A+++	8,6 A+++	8,0 A++	7,7 A++	7,8 A++	304,3%	286,6%	
Moc projektowa Pdesign		kW	3,6	5,0	6,0	7,1	10,0	12,5	14,0	
Pobór mocy	Nominalny (min.-maks.)	kW	0,66 (0,22-0,87)	1,16 (0,22-1,45)	1,48 (0,22-2,35)	1,75 (0,38-3,35)	2,27 (0,58-3,66)	3,29 (6,00-4,55)	4,11 (0,62-5,85)	
Roczne zużycie energii ³⁾		kWh/a	142	203	263	323	449	—	—	
Wydajność grzewcza	Nominalna (min.-maks.)	kW	4,0 (1,2-5,0)	5,6 (1,2-6,5)	7,0 (1,2-8,0)	8,0 (2,0-9,0)	11,2 (3,1-14,0)	14,0 (3,2-16,0)	16,0 (3,3-18,0)	
COP ¹⁾	Nominalny (min.-maks.)	W/W	5,41 (4,55-5,45)	4,24 (4,19-5,45)	4,02 (3,40-5,45)	4,30 (3,16-5,56)	5,00 (3,64-5,54)	4,61 (3,37-5,52)	4,30 (3,27-5,50)	
SCOP / η _h ²⁾			5,1 A+++	4,9 A++	4,8 A++	4,8 A++	4,9 A++	186,0%	181,2%	
Moc projektowa Pdesign przy -10°C		kW	3,6	4,5	4,7	5,2	8,0	9,5	10,6	
Pobór mocy	Nominalny (min.-maks.)	kW	0,74 (0,22-1,10)	1,32 (0,22-1,55)	1,74 (0,22-2,35)	1,86 (0,36-2,85)	2,24 (0,56-3,85)	3,04 (0,58-4,75)	3,72 (0,60-5,50)	
Roczne zużycie energii ³⁾		kWh/a	988	1286	1371	1517	2286	—	—	
Jednostka wewnętrzna			S-3650PU3E	S-3650PU3E	S-6071PU3E	S-6071PU3E	S-1014PU3E	S-1014PU3E	S-1014PU3E	
Objętościowy przepływ powietrza	min./śred./maks.	m ³ /min	14,5 / 13,0 / 11,5	16,5 / 13,5 / 11,5	21,0 / 16,0 / 13,0	22,0 / 16,0 / 13,0	36,0 / 26,0 / 18,0	37,0 / 27,0 / 19,0	38,0 / 29,0 / 20,0	
Objętość odprowadzanej wilgoci		l/h	0,7	1,6	1,7	2,5	2,7	4,8	6,0	
Poziom ciśnienia akustycznego ⁴⁾	min./śred./maks.	dB(A)	30 / 28 / 27	32 / 29 / 27	36 / 31 / 28	37 / 31 / 28	45 / 38 / 32	46 / 39 / 33	47 / 40 / 34	
Poziom mocy akustycznej	min./śred./maks.	dB(A)	45 / 43 / 42	47 / 44 / 42	51 / 46 / 43	52 / 46 / 43	60 / 53 / 47	61 / 54 / 48	62 / 55 / 49	
Wymiary	Jednostka wewnętrzna (wys. x szer. x głęb.)	mm	256 x 840 x 840	256 x 840 x 840	256 x 840 x 840	256 x 840 x 840	319 x 840 x 840	319 x 840 x 840	319 x 840 x 840	
	Panel (wys. x szer. x głęb.)	mm	33,5 x 950 x 950	33,5 x 950 x 950	33,5 x 950 x 950	33,5 x 950 x 950	33,5 x 950 x 950	33,5 x 950 x 950	33,5 x 950 x 950	
Ciężar netto	Jednostka wewnętrzna / panel	kg	19 / 5	19 / 5	20 / 5	20 / 5	25 / 5	25 / 5	25 / 5	
Generator nanoE X			Mark 1	Mark 1	Mark 1	Mark 1	Mark 1	Mark 1	Mark 1	
Jednostka zewnętrzna			U-36PZH3E5	U-50PZH3E5	U-60PZH3E5	U-71PZH3E5	U-100PZH3E5	U-125PZH3E5	U-140PZH3E5	
Zasilanie		V	220-230-240	220-230-240	220-230-240	220-230-240	220-230-240	220-230-240	220-230-240	
Prąd	Chłodzenie	A	3,25-3,10-3,00	5,50-5,25-5,05	6,95-6,65-6,35	8,65-8,25-7,95	11,20-10,70-10,30	16,10-15,40-14,70	20,10-19,20-18,40	
	Ogrzewanie	A	3,60-3,45-3,30	6,25-6,00-5,75	8,05-7,70-7,40	9,00-8,70-8,35	10,90-10,60-10,10	14,90-14,20-13,60	18,20-17,40-16,70	
Objętościowy przepływ powietrza	Chłodzenie / ogrzewanie	m ³ /min	34,1 / 36,4	42,0 / 42,0	42,0 / 42,0	61,0 / 60,0	118,0 / 108,0	125,0 / 112,0	129,0 / 116,0	
Poziom ciśnienia akustycznego	Chłodzenie / ogrzewanie (Hi)	dB(A)	43 / 44	46 / 48	47 / 50	48 / 50	52 / 52	53 / 53	54 / 54	
Poziom mocy akustycznej	Chłodzenie / ogrzewanie (Hi)	dB(A)	62 / 64	64 / 67	65 / 69	65 / 67	69 / 69	70 / 70	71 / 71	
Wymiary	wys. x szer. x głęb.	mm	695 x 875 x 320	695 x 875 x 320	695 x 875 x 320	996 x 940 x 340	1416 x 940 x 340	1416 x 940 x 340	1416 x 940 x 340	
Ciężar netto		kg	42	42	43	65	98	98	98	
Średnica przyłączy rurowych	Rura czynnika ciekłego	cal (mm)	1/4 (6,35)	1/4 (6,35)	1/4 (6,35) ⁵⁾	3/8 (9,52)	3/8 (9,52)	3/8 (9,52)	3/8 (9,52)	
	Rura czynnika gazowego	cal (mm)	1/2 (12,70)	1/2 (12,70)	1/2 (12,70) ⁶⁾	5/8 (15,88)	5/8 (15,88)	5/8 (15,88)	5/8 (15,88)	
Zakres długości przewodu rurowego		m	3 ÷ 40	3 ÷ 40	3 ÷ 40	5 ÷ 50	5 ÷ 85	5 ÷ 85	5 ÷ 85	
Różnica wysokości zainstalowania jednostki wewn. i zewn. ⁷⁾		m	15 / 30	15 / 30	15 / 30	15 / 30	15 / 30	15 / 30	15 / 30	
Długość przewodu bez konieczności dopięcia czynnika gazowego		m	30	30	30	30	30	30	30	
Dodatkowa ilość czynnika gazowego		g/m	15	15	15	45	45	45	45	
Ilość czynnika chłodniczego (R32) / Emisja równoważna CO ₂		kg / t	1,13 / 0,76	1,13 / 0,76	1,15 / 0,78	1,95 / 1,32	3,05 / 2,06	3,05 / 2,06	3,05 / 2,06	
Zakres roboczy	Chłodzenie (min.-maks.)	°C	-15 ÷ +46	-15 ÷ +46	-15 ÷ +46	-15 ÷ +48	-20 ÷ +48 ⁸⁾	-20 ÷ +48 ⁸⁾	-20 ÷ +48 ⁸⁾	
	Ogrzewanie (min.-maks.)	°C	-20 ÷ +24	-20 ÷ +24	-20 ÷ +24	-20 ÷ +24	-20 ÷ +24	-20 ÷ +24	-20 ÷ +24	

Charakterystyka techniczna

- Wysokowydajny wentylator z funkcją turbo
- Econavi: opcjonalny inteligentny czujnik ograniczający straty energii
- Jednostki standardowo wyposażone w technologię nanoE™ X (generator Mark 1 = 4,8 biliona rodników hydroksylowych na sekundę) dla zapewnienia lepszej jakości powietrza w pomieszczeniach, oczyszczania wnętrza jednostki wewnętrznej i osuszania powietrza

- Mniejszy hałas w trybie niskiej prędkości pracy wentylatora
- Szybki montaż dzięki lekkiemu i łatwemu do wykonania orurowaniu oraz wbudowanej pompce skroplin
- Sterownik przewodowy CZ-RTC6BL umożliwia łatwe sterowanie systemem za pośrednictwem Bluetooth®
- Duża objętość pobieranego świeżego powietrza dzięki opcjonalnej komorze wlotowej (CZ-FDU3+CZ-ATU2)

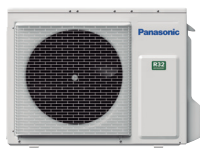

CZ-RTC5B

Panel standardowy.
CZ-KPU3W

Opcjonalny panel Econavi (wymagany sterownik CZ-RTC5B).
CZ-KPU3AW



Sterownik opcjonalny. Sterownik przewodowy CONEX.
CZ-RTC6 - CZ-RTC6BL - CZ-RTC6BLW



Sterownik opcjonalny. Pilot zdalnego sterowania na podczerwień.
CZ-RWS3 + CZ-RWRU3W

KOMPATYBILNE ZE WSZYSTKIMI ROZWIĄZANAMI KOMUNIKACYJNYMI FIRMY PANASONIC. SZCZEGÓŁY W SEKCJI „STEROWNIKI”.

Trójfazowe

			7,1 kW	10,0 kW	12,5 kW	14,0 kW
Zestaw			KIT-71PU3ZH8	KIT-100PU3ZH8	KIT-125PU3ZH8	KIT-140PU3ZH8
Sterownik indywidualny			CZ-RTC5B	CZ-RTC5B	CZ-RTC5B	CZ-RTC5B
Wydajność chłodnicza	Nominalna (min.-maks.)	kW	7,1 (2,2-9,0)	10,0 (3,1-12,5)	12,5 (3,2-14,0)	14,0 (3,3-16,0)
EER ¹⁾	Nominalny (min.-maks.)	W/W	4,06 (2,69-5,79)	4,41 (3,42-5,34)	3,80 (3,08-5,33)	3,41 (2,74-5,82)
SEER / η_{sc}²⁾			7,6 A++	7,7 A++	303,6%	285,6%
Moc projektowa Pdesign		kW	7,1	10,0	12,5	14,0
Pobór mocy	Nominalny (min.-maks.)	kW	1,75 (0,38-3,35)	2,27 (0,58-3,65)	3,29 (0,60-4,55)	4,11 (0,62-5,85)
Roczne zużycie energii ³⁾		kWh/a	327	455	-	-
Wydajność grzewcza	Nominalna (min.-maks.)	kW	8,0 (2,0-9,0)	11,2 (3,1-14,0)	14,0 (3,2-16,0)	16,0 (3,3-18,0)
COP ¹⁾	Nominalny (min.-maks.)	W/W	4,30 (3,16-5,56)	5,00 (3,64-5,54)	4,61 (3,37-5,52)	4,30 (3,27-5,50)
SCOP / η_{sa}²⁾			4,8 A++	4,9 A++	186,0%	181,1%
Moc projektowa Pdesign przy -10°C		kW	5,2	8,0	9,5	10,6
Pobór mocy	Nominalny (min.-maks.)	kW	1,86 (0,36-2,85)	2,24 (0,56-3,85)	3,04 (0,58-4,75)	3,72 (0,60-5,50)
Roczne zużycie energii ³⁾		kWh/a	1517	2286	-	-
Jednostka wewnętrzna			S-6071PU3E	S-1014PU3E	S-1014PU3E	S-1014PU3E
Objętościowy przepływ powietrza	min./śred./maks.	m ³ /min	22,0 / 16,0 / 13,0	36,0 / 26,0 / 18,0	37,0 / 27,0 / 19,0	38,0 / 29,0 / 20,0
Objętość odprowadzanej wilgoci		l/h	2,5	2,7	4,8	6,0
Poziom ciśnienia akustycznego ⁴⁾	min./śred./maks.	dB(A)	37 / 31 / 28	45 / 38 / 32	46 / 39 / 33	47 / 40 / 34
Poziom mocy akustycznej	min./śred./maks.	dB(A)	52 / 46 / 43	60 / 53 / 47	61 / 54 / 48	62 / 55 / 49
Wymiary	Jednostka wewnętrzna (wys. x szer. x głęb.)	mm	256 x 840 x 840	319 x 840 x 840	319 x 840 x 840	319 x 840 x 840
	Panel (wys. x szer. x głęb.)	mm	33,5 x 950 x 950	33,5 x 950 x 950	33,5 x 950 x 950	33,5 x 950 x 950
Ciężar netto	Jednostka wewnętrzna / panel	kg	20 / 5	25 / 5	25 / 5	25 / 5
Generator nanoe X			Mark 1	Mark 1	Mark 1	Mark 1
Jednostka zewnętrzna			U-71PZH3E8	U-100PZH3E8	U-125PZH3E8	U-140PZH3E8
Zasilanie		V	380-400-415	380-400-415	380-400-415	380-400-415
Prąd	Chłodzenie	A	2,90-2,80-2,70	3,80-3,60-3,45	5,45-5,15-5,00	6,80-6,45-6,20
	Ogrzewanie	A	3,05-2,95-2,85	3,75-3,55-3,40	5,10-4,80-4,65	6,20-5,90-5,65
Objętościowy przepływ powietrza	Chłodzenie / ogrzewanie	m ³ /min	61,0 / 60,0	118,0 / 108,0	125,0 / 112,0	129,0 / 116,0
Poziom ciśnienia akustycznego	Chłodzenie / ogrzewanie (Hi)	dB(A)	48 / 50	52 / 52	53 / 53	54 / 54
Poziom mocy akustycznej	Chłodzenie / ogrzewanie (Hi)	dB(A)	65 / 67	69 / 69	70 / 70	71 / 71
Wymiary	wys. x szer. x głęb.	mm	996 x 940 x 340	1416 x 940 x 340	1416 x 940 x 340	1416 x 940 x 340
		kg	65	98	98	98
Średnica przyłączy rurowych	Rura czynnika ciekłego	cal (mm)	3/8 (9,52)	3/8 (9,52)	3/8 (9,52)	3/8 (9,52)
	Rura czynnika gazowego	cal (mm)	5/8 (15,88)	5/8 (15,88)	5/8 (15,88)	5/8 (15,88)
Zakres długości przewodu rurowego		m	5 ÷ 50	5 ÷ 85	5 ÷ 85	5 ÷ 85
Różnica wysokości zainstalowania jednostki wewn. i zewn. ⁷⁾		m	15 / 30	15 / 30	15 / 30	15 / 30
Długość przewodu bez konieczności dopełniania czynnika gazowego		m	30	30	30	30
Dodatkowa ilość czynnika gazowego		g/m	45	45	45	45
Ilość czynnika chłodniczego (R32) / Emisja równoważna CO ₂		kg / t	1,95 / 1,32	3,05 / 2,06	3,05 / 2,06	3,05 / 2,06
	Chłodzenie (min.-maks.)	°C	-15 ÷ +48	-20 ÷ +48 ⁸⁾	-20 ÷ +48 ⁸⁾	-20 ÷ +48 ⁸⁾
Zakres roboczy	Ogrzewanie (min.-maks.)	°C	-20 ÷ +24	-20 ÷ +24	-20 ÷ +24	-20 ÷ +24

1) Wskaźniki EER i COP obliczone zgodnie z normą EN 14511. 2) W przypadku modeli o mocy poniżej 12 kW wskaźniki SEER i SCOP obliczono według wartości podanych w rozporządzeniu (UE) nr 626/2011. W przypadku modeli o mocy powyżej 12 kW wartości η_{sc} / η_{sa} obliczono w oparciu o normę EN 14825. 3) Ustawienie fabryczne. 4) Podane poziomy ciśnienia akustycznego odnoszą się do wartości zmierzonych na wysokości 1,5 m poniżej jednostki. Ciśnienie akustyczne mierzono zgodnie ze specyfikacją Eurovent 6/C/006-97. 5) Rurę czynnika ciekłego (Ø6,35-Ø9,52) należy podłączyć do przyłącza rur czynnika ciekłego w jednostce wewnętrznej. 6) Rurę czynnika gazowego (Ø12,70-Ø15,88) należy podłączyć do przyłącza rur czynnika gazowego w jednostce wewnętrznej. 7) Jednostka zewnętrzna zainstalowana niżej / jednostka zewnętrzna zainstalowana wyżej. 8) Modele 100 ÷ 140PZH3E5(8) mogą pracować w najniższej temperaturze -20°C w pomieszczeniach serwerowni przy długości przewodów rurowych wynoszącej 30 m lub mniej. * Zalecany bezpiecznik dla jednostki wewnętrznej: 3 A. ** Wartości uzyskiwane przy wyłączonym generatorze nanoe™ X.

Akcesoria opcjonalne

CZ-RTC6	Sterownik przewodowy CONEX (bez obsługi komunikacji bezprzewodowej)
CZ-RTC6BL	Sterownik przewodowy CONEX z Bluetooth®
CZ-RTC6BLW	Sterownik przewodowy CONEX z Wi-Fi i Bluetooth®
CZ-RTC5B	Sterownik przewodowy z funkcją Econavi i datanavi
CZ-RWS3 + CZ-RWRU3W	Pilot zdalnego sterowania i odbiornik na podczerwień
CZ-CAPWFC1	Adapter Wi-Fi do zastosowań komercyjnych

Akcesoria opcjonalne

CZ-KPU3AW	Specjalny panel Econavi
PAW-PACR3	Interfejsy do uruchamiania 3 jednostek w trybie rezerwowym lub naprzemiennym
PAW-WTRAY	Taca ociekowa kompatybilna z podestem pod jednostkę zewnętrzną
PAW-GRDBSE20	Podstawa pod jednostkę zewnętrzną absorbująca hałas i wibracje
PAW-GRDSTD40	Podest pod jednostkę zewnętrzną 400 x 900 x 400 mm
CZ-FDU3 + CZ-ATU2	Zestaw komory wlotowej świeżego powietrza



SEER i SCOP: dotyczą S-3650PU3E + U-36PZH3E5. ECONAVI oraz STEROWANIE PRZEZ INTERNET: opcja.

Warunki pomiaru: Chłodzenie - temperatura wewnętrzna 27°C ts / 19°C tm. Chłodzenie - temperatura zewnętrzna 35°C ts / 24°C tm. Ogrzewanie - temperatura wewnętrzna 20°C ts. Ogrzewanie - temperatura zewnętrzna 7°C ts / 6°C tm. (ts: temperatura termometru suchego; tm: temperatura termometru mokrego). Dane techniczne mogą ulec zmianie bez uprzedzenia. Szczegółowe informacje o dyrektywie ErP i etykietach energetycznych można znaleźć na naszych stronach www.aircon.panasonic.eu oraz www.ptc.panasonic.eu.



nanoe™ X

Standardowo wyposażone
w generator nanoe™ X.

4-kierunkowe jednostki kasetonowe 90x90 PACi NX Inverter+ serii Standard · R32

4-kierunkowe jednostki kasetonowe 90x90 – PU3.

Wydajny wentylator z funkcją turbo i inteligentny czujnik Econavi zapewniają wysoką efektywność energetyczną, a standardowo montowany w urządzeniach generator nanoe™ X gwarantuje wysoką jakość powietrza w pomieszczeniach.

			Jednofazowe							
			3,6 kW	5,0 kW	6,0 kW	7,1 kW	10,0 kW	12,5 kW	14,0 kW	
Zestaw			KIT-36PU3Z5	KIT-50PU3Z5	KIT-60PU3Z5	KIT-71PU3Z5	KIT-100PU3Z5	KIT-125PU3Z5	KIT-140PU3Z5	
Sterownik indywidualny			CZ-RTC5B	CZ-RTC5B	CZ-RTC5B	CZ-RTC5B	CZ-RTC5B	CZ-RTC5B	CZ-RTC5B	
Wydajność chłodnicza	Nominalna (min.-maks.)	kW	3,6(1,5-4,0)	5,0(1,5-5,6)	6,0(2,0-7,1)	7,1(2,6-7,7)	10,0(3,0-11,5)	12,5(3,2-13,5)	14,0(3,3-15,0)	
EER ¹⁾	Nominalny (min.-maks.)	W/W	4,34(5,88-3,81)	3,91(6,25-3,20)	3,73(6,90-3,01)	3,27(5,00-2,77)	3,82(2,88-5,36)	3,58(2,81-5,33)	3,23(2,73-5,32)	
SEER / η _{se} ²⁾			8,1 A++	8,0 A++	7,8 A++	6,8 A++	6,8 A++	267,0%	257,0%	
Moc projektowa Pdesign		kW	3,6	5,0	6,0	7,1	10,0	12,5	14,0	
Pobór mocy	Nominalny (min.-maks.)	kW	0,83(0,25-1,05)	1,28(0,24-1,75)	1,61(0,29-2,36)	2,17(0,52-2,78)	2,62(0,56-4,00)	3,49(0,60-4,80)	4,34(0,62-5,50)	
Roczne zużycie energii ³⁾		kWh/a	156	219	269	365	515	—	—	
Wydajność grzewcza	Nominalna (min.-maks.)	kW	3,6(1,5-4,6)	5,0(1,5-6,4)	6,0(1,8-7,0)	7,1(2,1-8,1)	10,0(3,0-14,0)	12,5(3,3-15,0)	14,0(3,4-16,0)	
COP ¹⁾	Nominalny (min.-maks.)	W/W	5,07(4,32-6,52)	4,63(3,48-7,50)	4,48(3,18-7,50)	4,23(3,38-6,36)	4,93(3,59-5,36)	4,43(3,57-5,50)	4,18(3,33-5,48)	
SCOP / η _h ²⁾			4,8 A++	4,7 A++	4,9 A++	4,6 A++	4,4 A+	157,0%	152,2%	
Moc projektowa Pdesign przy -10°C		kW	2,8	4,0	4,6	5,2	10,0	12,5	14,0 (przy -7 °C)	
Pobór mocy	Nominalny (min.-maks.)	kW	0,71(0,23-1,06)	1,08(0,20-1,84)	1,34(0,24-2,20)	1,68(0,33-2,40)	2,03(0,56-3,90)	2,82(0,60-4,20)	3,35(0,62-4,80)	
Roczne zużycie energii ³⁾		kWh/a	817	1191	1314	1583	3182	—	—	
Jednostka wewnętrzna			S-3650PU3E	S-3650PU3E	S-6071PU3E	S-6071PU3E	S-1014PU3E	S-1014PU3E	S-1014PU3E	
Objętościowy przepływ powietrza	min./śred./maks.	m ³ /min	14,5/13,0/11,5	16,5/13,5/11,5	21,0/16,0/13,0	22,0/16,0/13,0	36,0/26,0/18,0	37,0/27,0/19,0	38,0/29,0/20,0	
Objętość odprowadzanej wilgoci		l/h	0,7	1,6	1,7	2,5	2,7	4,8	6,0	
Poziom ciśnienia akustycznego ⁴⁾	min./śred./maks.	dB(A)	30/28/27	32/29/27	36/31/28	37/31/28	45/38/32	46/39/33	47/40/34	
Poziom mocy akustycznej	min./śred./maks.	dB(A)	45/43/42	47/44/42	51/46/43	52/46/43	60/53/47	61/54/48	62/55/49	
Wymiary	Jednostka wewnętrzna (wys. x szer. x głęb.)	mm	256x840x840	256x840x840	256x840x840	256x840x840	319x840x840	319x840x840	319x840x840	
	Panel (wys. x szer. x głęb.)	mm	33,5x950x950	33,5x950x950	33,5x950x950	33,5x950x950	33,5x950x950	33,5x950x950	33,5x950x950	
Ciężar netto	Jednostka wewnętrzna / panel	kg	19/5	19/5	20/5	20/5	25/5	25/5	25/5	
Generator nanoe X			Mark 1	Mark 1	Mark 1	Mark 1	Mark 1	Mark 1	Mark 1	
Jednostka zewnętrzna			U-36PZ3E5	U-50PZ3E5	U-60PZ3E5A	U-71PZ3E5A	U-100PZ3E5	U-125PZ3E5	U-140PZ3E5	
Zasilanie		V	220-230-240	220-230-240	220-230-240	220-230-240	220-230-240	220-230-240	220-230-240	
Prąd	Chłodzenie	A	3,85-3,70-3,55	5,95-5,70-5,45	7,45-7,15-6,85	10,00-9,65-9,25	13,10-12,50-12,00	16,90-16,10-15,40	21,00-20,00-19,20	
	Ogrzewanie	A	3,35-3,20-3,05	5,05-4,85-4,65	6,20-5,95-5,70	7,80-7,45-7,15	10,10-9,70-9,30	13,60-13,00-12,50	16,20-15,50-14,80	
Objętościowy przepływ powietrza	Chłodzenie / ogrzewanie	m ³ /min	33,6/34,0	32,7/31,9	42,6/41,5	44,7/45,9	73,0/73,0	82,0/80,0	84,0/82,0	
Poziom ciśnienia akustycznego	Chłodzenie / ogrzewanie (Hi)	dB(A)	46/47	46/46	47/48	48/49	52/52	55/55	56/56	
Poziom mocy akustycznej	Chłodzenie / ogrzewanie (Hi)	dB(A)	64/66	64/64	64/65	66/68	70/70	73/73	74/74	
Wymiary	wys. x szer. x głęb.	mm	619x824x299	619x824x299	695x875x320	695x875x320	996x980x370	996x980x370	996x980x370	
Ciężar netto		kg	32	35	42	50	83	87	87	
Średnica przyłączy rurowych	Rura czynnika ciekłego	cal (mm)	1/4(6,35)	1/4(6,35)	1/4(6,35) ⁵⁾	1/4(6,35) ⁵⁾	3/8(9,52)	3/8(9,52)	3/8(9,52)	
	Rura czynnika gazowego	cal (mm)	1/2(12,70)	1/2(12,70)	1/2(12,70) ⁴⁾	5/8(15,88)	5/8(15,88)	5/8(15,88)	5/8(15,88)	
Zakres długości przewodu rurowego		m	3÷15	3÷20	3÷40	3÷40	5÷50	5÷50	5÷50	
Różnica wysokości zainstalowania jednostki wewn. i zewn. ⁷⁾		m	15/15	15/15	15/30	20/30	15/30	15/30	15/30	
Długość przewodu bez konieczności dopełniania czynnika gazowego		m	7,5	7,5	30	30	30	30	30	
Dodatkowa ilość czynnika gazowego		g/m	10	15	15	17	45	45	45	
Ilość czynnika chłodniczego (R32) / Emisja równoważna CO ₂		kg / t	0,87/0,59	1,14/0,77	1,15/0,78	1,32/0,89	2,40/1,62	2,80/1,89	2,80/1,89	
Zakres roboczy	Chłodzenie (min.-maks.)	°C	-10÷+43	-10÷+43	-10÷+43	-10÷+43	-10÷+43	-10÷+43	-10÷+43	
	Ogrzewanie (min.-maks.)	°C	-15÷+24	-15÷+24	-15÷+24	-15÷+24	-15÷+24	-15÷+24	-15÷+24	

Charakterystyka techniczna

- Wysokowydajny wentylator z funkcją turbo
- Econavi: opcjonalny inteligentny czujnik ograniczający straty energii
- Jednostki standardowo wyposażone w technologię nanoe™ X (generator Mark 1 = 4,8 biliona rodniaków hydroksylowych na sekundę) dla zapewnienia lepszej jakości powietrza w pomieszczeniach, oczyszczania wnętrza jednostki wewnętrznej i osuszania powietrza
- Mniejszy hałas w trybie niskiej prędkości pracy wentylatora
- Szybki montaż dzięki lekkiemu i łatwemu do wykonania orurowaniu oraz wbudowanej pompce skroplin
- Sterownik przewodowy CZ-RTC6BL umożliwia łatwe sterowanie systemem za pośrednictwem Bluetooth®
- Duża objętość pobieranego świeżego powietrza dzięki opcjonalnej komorze wlotowej (CZ-FDU3+CZ-ATU2)

Panel standardowy.
CZ-KPU3W

KOMPATYBILNE ZE WSZYSTKIMI
ROZWIĄZANAMI KOMUNIKACYJNYMI
FIRMY PANASONIC. SZCZEGÓŁY
W SEKCJI „STEROWNIKI”.

CZ-RTC5B

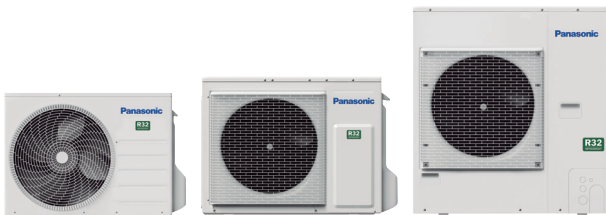

Opcjonalny panel Econavi
(wymagany sterownik
CZ-RTC5B).
CZ-KPU3AW



Sterownik opcjonalny.
Sterownik przewodowy
CONEX.
CZ-RTC6 - CZ-RTC6BL -
CZ-RTC6BLW



Sterownik opcjonalny.
Pilot zdalnego
sterowania na
podczerwień.
CZ-RWS3 + CZ-RWRU3W

			Trójfazowe		
			10,0 kW	12,5 kW	14,0 kW
Zestaw			KIT-100PU3Z8	KIT-125PU3Z8	KIT-140PU3Z8
Sterownik indywidualny			CZ-RTC5B	CZ-RTC5B	CZ-RTC5B
Wydajność chłodnicza	Nominalna (min.-maks.)	kW	10,0(3,0-11,5)	12,5(3,2-13,5)	14,0(3,3-15,0)
EER ¹⁾	Nominalny (min.-maks.)	W/W	3,82(2,88-5,36)	3,58(2,81-5,33)	3,23(2,73-5,32)
SEER / η_{sc}²⁾			6,7 A++	265,8%	256,2%
Moc projektowa Pdesign		kW	10,0	12,5	14,0
Pobór mocy	Nominalny (min.-maks.)	kW	2,62(0,56-4,00)	3,49(0,60-4,80)	4,34(0,62-5,50)
Roczne zużycie energii ³⁾		kWh/a	521	—	—
Wydajność grzewcza	Nominalna (min.-maks.)	kW	10,0(3,0-14,0)	12,5(3,3-15,0)	14,0(3,4-16,0)
COP ¹⁾	Nominalny (min.-maks.)	W/W	4,93(3,59-5,36)	4,43(3,57-5,50)	4,18(3,33-5,48)
SCOP / η_{sa}²⁾			4,4 A+	157,0%	152,2%
Moc projektowa Pdesign przy -10°C		kW	10,0	12,5	14,0 (przy -7 °C)
Pobór mocy	Nominalny (min.-maks.)	kW	2,03(0,56-3,90)	2,82(0,60-4,20)	3,35(0,62-4,80)
Roczne zużycie energii ³⁾		kWh/a	3182	—	—
Jednostka wewnętrzna			S-1014PU3E	S-1014PU3E	S-1014PU3E
Objętościowy przepływ powietrza	min./śred./maks.	m ³ /min	36,0 / 26,0 / 18,0	37,0 / 27,0 / 19,0	38,0 / 29,0 / 20,0
Objętość odprowadzanej wilgoci		l/h	2,7	4,8	6,0
Poziom ciśnienia akustycznego ⁴⁾	min./śred./maks.	dB(A)	45 / 38 / 32	46 / 39 / 33	47 / 40 / 34
Poziom mocy akustycznej	min./śred./maks.	dB(A)	60 / 53 / 47	61 / 54 / 48	62 / 55 / 49
Wymiary	Jednostka wewnętrzna (wys. x szer. x głęb.)	mm	319 x 840 x 840	319 x 840 x 840	319 x 840 x 840
	Panel (wys. x szer. x głęb.)	mm	33,5 x 950 x 950	33,5 x 950 x 950	33,5 x 950 x 950
Ciężar netto	Jednostka wewnętrzna / panel	kg	25 / 5	25 / 5	25 / 5
Generator nanoe X			Mark 1	Mark 1	Mark 1
Jednostka zewnętrzna			U-100PZ3E8	U-125PZ3E8	U-140PZ3E8
Zasilanie		V	380-400-415	380-400-415	380-400-415
Prąd	Chłodzenie	A	4,35-4,15-4,00	5,65-5,35-5,15	7,00-6,65-6,40
	Ogrzewanie	A	3,40-3,20-3,10	4,55-4,35-4,15	5,40-5,15-4,95
Objętościowy przepływ powietrza	Chłodzenie / ogrzewanie	m ³ /min	73,0 / 73,0	82,0 / 80,0	84,0 / 82,0
Poziom ciśnienia akustycznego	Chłodzenie / ogrzewanie (Hi)	dB(A)	52 / 52	55 / 55	56 / 56
Poziom mocy akustycznej	Chłodzenie / ogrzewanie (Hi)	dB(A)	70 / 70	73 / 73	74 / 74
Wymiary	wys. x szer. x głęb.	mm	996 x 980 x 370	996 x 980 x 370	996 x 980 x 370
Ciężar netto		kg	83	87	87
Średnica przyłączy rurowych	Rura czynnika ciekłego	cal (mm)	3/8(9,52)	3/8(9,52)	3/8(9,52)
	Rura czynnika gazowego	cal (mm)	5/8(15,88)	5/8(15,88)	5/8(15,88)
Zakres długości przewodu rurowego		m	5÷50	5÷50	5÷50
Różnica wysokości zainstalowania jednostki wewn. i zewn. ⁷⁾		m	15 / 30	15 / 30	15 / 30
Długość przewodu bez konieczności dopełniania czynnika gazowego		m	30	30	30
Dodatkowa ilość czynnika gazowego		g/m	45	45	45
Ilość czynnika chłodniczego (R32) / Emisja równoważna CO ₂		kg / t	2,40 / 1,62	2,80 / 1,89	2,80 / 1,89
Zakres roboczy	Chłodzenie (min.-maks.)	°C	-10 ÷ +43	-10 ÷ +43	-10 ÷ +43
	Ogrzewanie (min.-maks.)	°C	-15 ÷ +24	-15 ÷ +24	-15 ÷ +24

1) Wskaźniki EER i COP obliczone zgodnie z normą EN 14511. 2) W przypadku modeli o mocy poniżej 12 kW wskaźniki SEER i SCOP obliczono według wartości podanych w rozporządzeniu (UE) nr 626/2011. W przypadku modeli o mocy powyżej 12 kW wartości η_{sc} / η_{sa} obliczono w oparciu o normę EN 14825. 3) Ustawienie fabryczne. 4) Podane poziomy ciśnienia akustycznego odnoszą się do wartości zmierzonych na wysokości 1,5 m poniżej jednostki. Ciśnienie akustyczne mierzone zgodnie ze specyfikacją Eurovent 6/C/006-97. 5) Rurę czynnika ciekłego (Ø6,35-Ø9,52) należy podłączyć do przyłącza rur czynnika ciekłego w jednostce wewnętrznej. 6) Rurę czynnika gazowego (Ø12,70-Ø15,88) należy podłączyć do przyłącza rur czynnika gazowego w jednostce wewnętrznej. 7) Jednostka zewnętrzna zainstalowana niżej / jednostka zewnętrzna zainstalowana wyżej. * Zalecany bezpiecznik dla jednostki wewnętrznej: 3 A. ** Wartości uzyskiwane przy wyłączonym generatorze nanoe™ X.

Akcesoria opcjonalne

CZ-RTC6	Sterownik przewodowy CONEX (bez obsługi komunikacji bezprzewodowej)
CZ-RTC6BL	Sterownik przewodowy CONEX z Bluetooth®
CZ-RTC6BLW	Sterownik przewodowy CONEX z Wi-Fi i Bluetooth®
CZ-RTC5B	Sterownik przewodowy z funkcją Econavi i datanavi
CZ-RWS3 + CZ-RWRU3W	Pilot zdalnego sterowania i odbiornik na podczerwień
CZ-CAPWFC1	Adapter Wi-Fi do zastosowań komercyjnych

Akcesoria opcjonalne

CZ-KPU3AW	Specjalny panel Econavi
PAW-PACR3	Interfejsy do uruchamiania 3 jednostek w trybie rezerwowym lub naprzemiennym
PAW-WTRAY	Taca ociekowa kompatybilna z podestem pod jednostkę zewnętrzną
PAW-GRDBSE20	Podstawa pod jednostkę zewnętrzną absorbująca hałas i wibracje
PAW-GRDSTD40	Podest pod jednostkę zewnętrzną 400 x 900 x 400 mm
CZ-FDU3 + CZ-ATU2	Zestaw komory wlotowej świeżego powietrza



Wartości współczynnika SEER: dotyczą S-3650PU3E + U-36PZ3E5. Wartości współczynnika SCOP: dotyczą S-6071PU3E + U-60PZ3E5A. ECONAVI oraz STEROWANIE PRZEZ INTERNET: opcja.

Warunki pomiaru: Chłodzenie - temperatura wewnętrzna 27°C ts / 19°C tm. Chłodzenie - temperatura zewnętrzna 35°C ts / 24°C tm. Ogrzewanie - temperatura wewnętrzna 20°C ts. Ogrzewanie - temperatura zewnętrzna 7°C ts / 6°C tm. (ts: temperatura termometru suchego; tm: temperatura termometru mokrego). Dane techniczne mogą ulec zmianie bez uprzedzenia. Szczegółowe informacje o dyrektywie ErP i etykietach energetycznych można znaleźć na naszych stronach www.aircon.panasonic.eu oraz www.ptc.panasonic.eu.



nanoeX™

Standardowo wyposażone
w generator nanoe™ X.

Jednostki sufitowe PACi NX Inverter+ serii Elite · R32

Jednostki sufitowe zapewniają intensywny i szeroki nawiew powietrza, co jest przydatne w dużych pomieszczeniach. Wysokość i głębokość jednostek jest taka sama niezależnie od ich mocy, zapewniając spójną estetykę w instalacjach mieszanych.

		Jednofazowe							
		3,6 kW	5,0 kW	6,0 kW	7,1 kW	10,0 kW	12,5 kW	14,0 kW	
Zestaw		KIT-36PT3ZH5	KIT-50PT3ZH5	KIT-60PT3ZH5	KIT-71PT3ZH5	KIT-100PT3ZH5	KIT-125PT3ZH5	KIT-140PT3ZH5	
Sterownik indywidualny		CZ-RTC5B	CZ-RTC5B	CZ-RTC5B	CZ-RTC5B	CZ-RTC5B	CZ-RTC5B	CZ-RTC5B	
Wydajność chłodnicza	Nominalna (min.-maks.)	kW	3,5(1,2-4,0)	5,0(1,2-5,6)	6,0(1,2-7,1)	6,8(2,2-9,0)	9,5(3,1-12,5)	12,1(3,2-14,0)	13,4(3,3-16,0)
EER ¹⁾	Nominalny (min.-maks.)	W/W	4,86(4,55-5,45)	4,03(3,57-5,45)	3,82(3,02-5,45)	3,91(2,69-5,79)	4,15(3,29-5,54)	3,51(3,01-5,33)	3,21(2,67-5,32)
SEER / η _{sc} ²⁾			7,7 A++	7,4 A++	7,5 A++	7,3 A++	7,3 A++	278,4%	263,3%
Moc projektowa Pdesign		kW	3,5	5,0	6,0	6,8	9,5	12,1	13,4
Pobór mocy	Nominalny (min.-maks.)	kW	0,72(0,22-0,88)	1,24(0,22-1,57)	1,57(0,22-2,35)	1,74(0,38-3,35)	2,29(0,58-3,80)	3,45(0,60-4,65)	4,17(0,62-6,00)
Roczne zużycie energii ³⁾		kWh/a	160	237	280	326	456	—	—
Wydajność grzewcza	Nominalna (min.-maks.)	kW	4,0(1,2-5,0)	5,6(1,2-6,5)	7,0(1,2-8,0)	8,0(2,0-9,0)	11,2(3,1-14,0)	14,0(3,2-16,0)	16,0(3,3-18,0)
COP ¹⁾	Nominalny (min.-maks.)	W/W	5,00(4,17-5,45)	4,03(3,94-5,45)	4,14(3,40-5,45)	3,96(3,16-5,56)	4,09(3,54-5,54)	3,78(3,20-5,52)	3,48(3,10-5,50)
SCOP / η _{sh} ²⁾			4,9 A++	4,8 A++	4,8 A++	4,7 A++	4,7 A++	181,0%	178,0%
Moc projektowa Pdesign przy -10°C		kW	3,1	4,0	4,6	4,7	7,8	9,5	10,2
Pobór mocy	Nominalny (min.-maks.)	kW	0,80(0,22-1,20)	1,39(0,22-1,65)	1,69(0,22-2,35)	2,02(0,36-2,85)	2,74(0,56-3,95)	3,70(0,58-5,00)	4,60(0,60-5,80)
Roczne zużycie energii ³⁾		kWh/a	886	1167	1342	1400	2323	—	—
Jednostka wewnętrzna			S-3650PT3E	S-3650PT3E	S-6071PT3E	S-6071PT3E	S-1014PT3E	S-1014PT3E	S-1014PT3E
Objętościowy przepływ powietrza	min./śred./maks.	m ³ /min	14,0/12,0/10,5	15,0/12,5/10,5	20,0/17,0/14,5	21,0/18,0/15,5	30,0/25,0/23,0	34,0/28,0/24,0	35,0/29,0/25,0
Objętość odprowadzanej wilgoci		l/h	0,8	2,0	2,1	2,7	3,6	5,4	6,4
Poziomy ciśnienia akustycznego ⁴⁾	min./śred./maks.	dB(A)	36/32/28	37/33/28	38/34/29	39/35/30	42/37/34	46/40/35	47/41/36
Poziomy mocy akustycznej	min./śred./maks.	dB(A)	54/50/46	55/51/46	56/52/47	57/53/48	60/55/52	64/58/53	65/59/54
Wymiary	wys. x szer. x głęb.	mm	235x960x690	235x960x690	235x1275x690	235x1275x690	235x1590x690	235x1590x690	235x1590x690
Ciężar netto		kg	26	26	34	34	40	40	40
Generator nanoe X		Mark 2	Mark 2	Mark 2	Mark 2	Mark 2	Mark 2	Mark 2	Mark 2
Jednostka zewnętrzna			U-36PZH3E5	U-50PZH3E5	U-60PZH3E5	U-71PZH3E5	U-100PZH3E5	U-125PZH3E5	U-140PZH3E5
Zasilanie		V	220-230-240	220-230-240	220-230-240	220-230-240	220-230-240	220-230-240	220-230-240
Prąd	Chłodzenie	A	3,55-3,40-3,25	5,85-5,60-5,40	7,35-7,05-6,75	8,60-8,20-7,90	11,30-10,80-10,40	16,90-16,10-15,50	20,40-19,50-18,70
	Ogrzewanie	A	3,90-3,75-3,60	6,60-6,30-6,05	7,85-7,50-7,20	9,75-9,45-9,05	13,40-12,90-12,40	18,10-17,30-16,60	22,50-21,50-20,60
Objętościowy przepływ powietrza	Chłodzenie / ogrzewanie	m ³ /min	34,1/36,4	42,0/42,0	42,0/42,0	61,0/60,0	118,0/108,0	125,0/112,0	129,0/116,0
Poziomy ciśnienia akustycznego	Chłodzenie / ogrzewanie (Hi)	dB(A)	43/44	46/48	47/50	48/50	52/52	53/53	54/54
Poziomy mocy akustycznej	Chłodzenie / ogrzewanie (Hi)	dB(A)	62/64	64/67	65/69	65/67	69/69	70/70	71/71
Wymiary	wys. x szer. x głęb.	mm	695x875x320	695x875x320	695x875x320	996x940x340	1416x940x340	1416x940x340	1416x940x340
Ciężar netto		kg	42	42	43	65	98	98	98
Średnica przyłączy rurowych	Rura czynnika ciekłego	cal (mm)	1/4(6,35)	1/4(6,35)	1/4(6,35) ⁵⁾	3/8(9,52)	3/8(9,52)	3/8(9,52)	3/8(9,52)
	Rura czynnika gazowego	cal (mm)	1/2(12,70)	1/2(12,70)	1/2(12,70) ⁶⁾	5/8(15,88)	5/8(15,88)	5/8(15,88)	5/8(15,88)
Zakres długości przewodu rurowego		m	3÷40	3÷40	3÷40	5÷50	5÷85	5÷85	5÷85
Różnica wysokości zainstalowania jednostki wewn. i zewn. ⁷⁾		m	15/30	15/30	15/30	15/30	15/30	15/30	15/30
Długość przewodu bez konieczności dopetniania czynnika gazowego		m	30	30	30	30	30	30	30
Dodatkowa ilość czynnika gazowego		g/m	15	15	15	45	45	45	45
Ilość czynnika chłodniczego (R32) / Emisja równoważna CO ₂		kg / t	1,13/0,76	1,13/0,76	1,15/0,78	1,95/1,32	3,05/2,06	3,05/2,06	3,05/2,06
Zakres roboczy	Chłodzenie (min.-maks.)	°C	-15÷+46	-15÷+46	-15÷+46	-15÷+48	-20÷+48 ⁸⁾	-20÷+48 ⁸⁾	-20÷+48 ⁸⁾
	Ogrzewanie (min.-maks.)	°C	-20÷+24	-20÷+24	-20÷+24	-20÷+24	-20÷+24	-20÷+24	-20÷+24

Charakterystyka techniczna

- Szeroki nawiew powietrza w dużych pomieszczeniach
- Poziomy przepływ powietrza na odległość do 9,5 m
- Przyłącze świeżego powietrza w jednostce
- Płaska konstrukcja o wysokości 235 mm umożliwia umieszczenie urządzenia w wąskiej przestrzeni
- Cicha praca
- Jednostki standardowo wyposażone w technologię nanoe™ X (generator Mark 2 = 9,6 biliona rodników hydroksylowych na sekundę) dla zapewnienia lepszej jakości powietrza w pomieszczeniach
- Sterownik przewodowy CZ-RTC6BL umożliwia łatwe sterowanie systemem za pośrednictwem Bluetooth®
- Możliwe układy: split podwójny, potrójny i poczwórny
- Łatwe podłączenie i sterowanie zewnętrznym wentylatorem lub układem wentylacji odzyskowej ERV za pośrednictwem złącza PAW-FDC na płytce sterującej jednostki wewnętrznej. Możliwość sterowania urządzeniem zewnętrznym za pośrednictwem sterownika indywidualnego jednostki wewnętrznej Panasonic

Większa poprawa komfortu dzięki modyfikacji nawiewu powietrza

Poziomy przepływ powietrza sięga na odległość do 9,5 m. Jest to idealne rozwiązanie w pomieszczeniach o znacznej szerokości. Szeroki otwór wylotowy poszerza strumień powietrza wywiewanego w lewą i prawą stronę. Wyeliminowano nieprzyjemne wrażenie przeciągu odczuwane przez osoby przebywające w pomieszczeniu, gdy strumień powietrza kieruje się wprost na nie – wprowadzono specjalne ustawienie żaluzji zapobiegające przeciągom, które modyfikuje zakres oscylacji żaluzji i tym samym podnosi poziom komfortu.



CZ-RTC5B

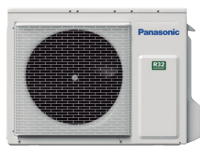

Sterownik opcjonalny.
Sterownik przewodowy
CONEX.
CZ-RTC6 - CZ-RTC6BL -
CZ-RTC6BLW



Sterownik opcjonalny.
Pilot zdalnego
sterowania na
podczerwień.
CZ-RWS3 + CZ-RWRT3



Opcjonalny
czujnik Econavi.
CZ-CENS1

KOMPATYBILNE ZE WSZYSTKIMI
ROZWIĄZANAMI KOMUNIKACYJNYMI
FIRMY PANASONIC. SZCZEGÓŁY
W SEKCJI „STEROWNIKI”.

Trójfazowe

			7,1 kW	10,0 kW	12,5 kW	14,0 kW
Zestaw			KIT-71PT3ZH8	KIT-100PT3ZH8	KIT-125PT3ZH8	KIT-140PT3ZH8
Sterownik indywidualny			CZ-RTC5B	CZ-RTC5B	CZ-RTC5B	CZ-RTC5B
Wydajność chłodnicza	Nominalna (min.-maks.)	kW	6,8(2,2-9,0)	9,5(3,1-12,5)	12,1(3,2-14,0)	13,4(3,3-16,0)
EER ¹⁾	Nominalny (min.-maks.)	W/W	3,91(2,69-5,79)	4,15(3,29-5,34)	3,51(3,01-5,33)	3,21(2,67-5,32)
SEER / $\eta_{sc}^{2)}$			7,2 A++	7,2 A++	277,3%	262,4%
Moc projektowa Pdesign		kW	6,8	9,5	12,1	13,4
Pobór mocy	Nominalny (min.-maks.)	kW	1,74(0,38-3,35)	2,29(0,58-3,80)	3,45(0,60-4,65)	4,17(0,62-6,00)
Roczne zużycie energii ³⁾		kWh/a	331	462	—	—
Wydajność grzewcza	Nominalna (min.-maks.)	kW	8,0(2,0-9,0)	11,2(3,1-14,0)	14,0(3,2-16,0)	16,0(3,3-18,0)
COP ¹⁾	Nominalny (min.-maks.)	W/W	3,96(3,16-5,56)	4,09(3,54-5,54)	3,78(3,20-5,52)	3,48(3,10-5,50)
SCOP / $\eta_{sh}^{2)}$			4,7 A++	4,7 A++	180,9%	178,0%
Moc projektowa Pdesign przy -10°C		kW	4,7	7,8	9,5	10,2
Pobór mocy	Nominalny (min.-maks.)	kW	2,02(0,36-2,85)	2,74(0,56-3,95)	3,70(0,58-5,00)	4,60(0,60-5,80)
Roczne zużycie energii ³⁾		kWh/a	1400	2324	—	—
Jednostka wewnętrzna			S-6071PT3E	S-1014PT3E	S-1014PT3E	S-1014PT3E
Objętościowy przepływ powietrza	min./śred./maks.	m ³ /min	21,0/18,0/15,5	30,0/25,0/23,0	34,0/28,0/24,0	35,0/29,0/25,0
Objętość odprowadzanej wilgoci		l/h	2,7	3,6	6,4	6,4
Poziom ciśnienia akustycznego ⁴⁾	min./śred./maks.	dB(A)	39/35/30	42/37/34	46/40/35	47/41/36
Poziom mocy akustycznej	min./śred./maks.	dB(A)	57/53/48	60/55/52	64/58/53	65/59/54
Wymiary	wys. x szer. x głęb.	mm	235x1275x690	235x1590x690	235x1590x690	235x1590x690
Ciężar netto		kg	34	40	40	40
Generator nanoe X			Mark 2	Mark 2	Mark 2	Mark 2
Jednostka zewnętrzna			U-71PZH3E8	U-100PZH3E8	U-125PZH3E8	U-140PZH3E8
Zasilanie		V	380-400-415	380-400-415	380-400-415	380-400-415
Prąd	Chłodzenie	A	2,90-2,80-2,70	3,80-3,65-3,45	5,70-5,40-5,20	6,90-6,55-6,30
	Ogrzewanie	A	3,35-3,20-3,10	4,55-4,35-4,15	6,20-5,85-5,65	7,70-7,30-6,95
Objętościowy przepływ powietrza	Chłodzenie / ogrzewanie	m ³ /min	61,0/60,0	118,0/108,0	125,0/112,0	129,0/116,0
Poziom ciśnienia akustycznego	Chłodzenie / ogrzewanie (Hi)	dB(A)	48/50	52/52	53/53	54/54
Poziom mocy akustycznej	Chłodzenie / ogrzewanie (Hi)	dB(A)	65/67	69/69	70/70	71/71
Wymiary	wys. x szer. x głęb.	mm	996x940x340	1416x940x340	1416x940x340	1416x940x340
Ciężar netto		kg	65	98	98	98
Średnica przyłączy rurowych	Rura czynnika ciekłego	cal (mm)	3/8(9,52)	3/8(9,52)	3/8(9,52)	3/8(9,52)
	Rura czynnika gazowego	cal (mm)	5/8(15,88)	5/8(15,88)	5/8(15,88)	5/8(15,88)
Zakres długości przewodu rurowego		m	5÷50	5÷85	5÷85	5÷85
Różnica wysokości zainstalowania jednostki wewn. i zewn. ⁷⁾		m	15/30 ⁸⁾	15/30	15/30	15/30
Długość przewodu bez konieczności dopełniania czynnika gazowego		m	30	30	30	30
Dodatkowa ilość czynnika gazowego		g/m	45	45	45	45
Ilość czynnika chłodniczego (R32) / Emisja równoważna CO ₂		kg / t	1,95/1,32	3,05/2,06	3,05/2,06	3,05/2,06
Zakres roboczy	Chłodzenie (min.-maks.)	°C	-15÷+48	-20÷+48 ⁸⁾	-20÷+48 ⁸⁾	-20÷+48 ⁸⁾
	Ogrzewanie (min.-maks.)	°C	-20÷+24	-20÷+24	-20÷+24	-20÷+24

1) Wskaźniki EER i COP obliczone zgodnie z normą EN 14511. 2) W przypadku modeli o mocy poniżej 12 kW wskaźniki SEER i SCOP obliczone według wartości podanych w rozporządzeniu (UE) nr 626/2011. W przypadku modeli o mocy powyżej 12 kW wartości η_{sc} / η_{sh} obliczone w oparciu o normę EN 14825. 3) Ustawienie fabryczne. 4) Podane poziomy ciśnienia akustycznego dla jednostek zamierzonych w odległości 1 m od czoła korpusu i na wysokości 1 m poniżej jednostki. Ciśnienie akustyczne mierzono zgodnie ze specyfikacją Eurovent 6/C/006-97. 5) Rurę czynnika ciekłego (Ø6,35-Ø9,52) należy podłączyć do przyłącza rur czynnika ciekłego w jednostce wewnętrznej. 6) Rurę czynnika gazowego (Ø12,70-Ø15,88) należy podłączyć do przyłącza rur czynnika gazowego w jednostce wewnętrznej. 7) Jednostka zewnętrzna zainstalowana niżej / jednostka zewnętrzna zainstalowana wyżej. 8) Modele 100 + 140PZH3E5(8) mogą pracować w najniższej temperaturze -20°C w pomieszczeniach serwerowni przy długości przewodów rurowych wynoszącej 30 m lub mniej. * Zalecany bezpiecznik dla jednostki wewnętrznej: 3 A. ** Wartości uzyskiwane przy wyłączonym generatorze nanoe™ X.

Akcesoria opcjonalne	
CZ-RTC6	Sterownik przewodowy CONEX (bez obsługi komunikacji bezprzewodowej)
CZ-RTC6BL	Sterownik przewodowy CONEX z Bluetooth®
CZ-RTC6BLW	Sterownik przewodowy CONEX z Wi-Fi i Bluetooth®
CZ-RTC5B	Sterownik przewodowy z funkcją Econavi i datanavi
CZ-RWS3 + CZ-RWRT3	Pilot zdalnego sterowania i odbiornik na podczerwień

Akcesoria opcjonalne	
CZ-CAPWFC1	Adapter Wi-Fi do zastosowań komercyjnych
PAW-PACR3	Interfejsy do uruchamiania 3 jednostek w trybie rezerwowym lub naprzemiennym
PAW-WTRAY	Taca ociekowa kompatybilna z podestem pod jednostkę zewnętrzną
PAW-GRDBSE20	Podstawa pod jednostkę zewnętrzną absorbująca hałas i wibracje
PAW-GRDSTD40	Podest pod jednostkę zewnętrzną 400 x 900 x 400 mm
CZ-CENS1	Czujnik Econavi zapewniający oszczędność energii



SEER i SCOP: dotyczą S-3650PT3E + U-36PZH3E5. STEROWANIE PRZEZ INTERNET: opcja.

Warunki nieopracowane: Chłodzenie - temperatura wewnętrzna 27°C ts / 19°C tm, Chłodzenie - temperatura zewnętrzna 35°C ts / 24°C tm, Ogrzewanie - temperatura wewnętrzna 20°C ts, Ogrzewanie - temperatura zewnętrzna 7°C ts / 6°C tm. (ts: temperatura termometru suchego; tm: temperatura termometru mokrego). Dane techniczne mogą ulec zmianie bez uprzedzenia. Szczegółowe informacje o dyrektywie ErP i etykietach energetycznych można znaleźć na naszych stronach www.aircon.panasonic.eu oraz www.ptc.panasonic.eu.



nanoe™ X

Standardowo wyposażone
w generator nanoE™ X.

Jednostki sufitowe PACi NX Inverter+ serii Standard · R32

Jednostki sufitowe zapewniają intensywny i szeroki nawiew powietrza, co jest przydatne w dużych pomieszczeniach.

Wysokość i głębokość jednostek jest taka sama niezależnie od ich mocy, zapewniając spójną estetykę w instalacjach mieszanych.

			Jednofazowe						
			3,6 kW	5,0 kW	6,0 kW	7,1 kW	10,0 kW	12,5 kW	14,0 kW
			KIT-36PT3Z5	KIT-50PT3Z5	KIT-60PT3Z5	KIT-71PT3Z5	KIT-100PT3Z5	KIT-125PT3Z5	KIT-140PT3Z5
Sterownik indywidualny			CZ-RTC5B	CZ-RTC5B	CZ-RTC5B	CZ-RTC5B	CZ-RTC5B	CZ-RTC5B	CZ-RTC5B
Wydajność chłodnicza	Nominalna (min.-maks.)	kW	3,5(1,5-4,0)	5,0(1,5-5,2)	6,0(2,0-7,1)	6,8(2,6-7,7)	10,0(3,0-11,5)	12,5(3,2-13,5)	14,0(3,3-15,0)
EER ¹⁾	Nominalny (min.-maks.)	W/W	4,14(3,69-5,17)	3,03(2,86-5,00)	3,59(2,90-6,90)	3,24(2,75-4,91)	3,64(2,80-5,36)	3,32(2,77-5,33)	2,98(2,73-5,32)
SEER / η _{sc} ²⁾			7,2 A++	6,7 A++	7,3 A++	5,9 A+	6,6 A++	241,7%	228,8%
Moc projektowa Pdesign		kW	3,5	5,0	6,0	6,8	10,0	12,5	14,0
Pobór mocy	Nominalny (min.-maks.)	kW	0,85(0,29-1,10)	1,65(0,30-1,82)	1,67(0,29-2,45)	2,10(0,53-2,80)	2,75(0,56-4,10)	3,76(0,60-4,88)	4,70(0,62-5,50)
Roczne zużycie energii ³⁾		kWh/a	171	262	288	404	531	—	—
Wydajność grzewcza	Nominalna (min.-maks.)	kW	3,5(1,5-4,6)	5,0(1,5-6,4)	6,0(1,8-7,0)	6,8(2,1-8,1)	10,0(3,0-14,0)	12,5(3,3-15,0)	14,0(3,4-16,0)
COP ¹⁾	Nominalny (min.-maks.)	W/W	4,61(3,51-5,70)	3,73(3,12-6,25)	4,11(2,92-6,67)	4,20(3,06-5,68)	4,24(3,30-5,36)	3,89(3,41-4,52)	3,70(3,08-5,48)
SCOP / η _{sh} ²⁾			4,4 A+	4,1 A+	4,6 A++	4,3 A+	4,2 A+	147,4%	145,3%
Moc projektowa Pdesign przy -10°C		kW	2,8	4,0	4,6	4,7	10,0	12,5	13,6
Pobór mocy	Nominalny (min.-maks.)	kW	0,76(0,26-1,31)	1,34(0,24-2,05)	1,46(0,27-2,40)	1,62(0,37-2,65)	2,36(0,56-4,00)	3,21(0,73-4,40)	3,78(0,62-5,20)
Roczne zużycie energii ³⁾		kWh/a	891	1365	1399	1529	3331	—	—
Jednostka wewnętrzna			S-3650PT3E	S-3650PT3E	S-6071PT3E	S-6071PT3E	S-1014PT3E	S-1014PT3E	S-1014PT3E
Objętościowy przepływ powietrza	min./śred./maks.	m ³ /min	14,0/12,0/10,5	15,0/12,5/10,5	20,0/17,0/14,5	21,0/18,0/15,5	30,0/25,0/23,0	34,0/28,0/24,0	35,0/29,0/25,0
Objętość odprowadzanej wilgoci		l/h	0,8	2,0	2,1	2,7	4,1	5,7	6,9
Poziomy ciśnienia akustycznego ⁴⁾	min./śred./maks.	dB(A)	36/32/28	37/33/28	38/34/29	39/35/30	42/37/34	46/40/35	47/41/36
Poziomy mocy akustycznej	min./śred./maks.	dB(A)	54/50/46	55/51/46	56/52/47	57/53/48	60/55/52	64/58/53	65/59/54
Wymiary	wys. x szer. x głęb.	mm	235x960x690	235x960x690	235x1275x690	235x1275x690	235x1590x690	235x1590x690	235x1590x690
Ciężar netto		kg	26	26	34	34	40	40	40
Generator nanoE X			Mark 2	Mark 2	Mark 2	Mark 2	Mark 2	Mark 2	Mark 2
Jednostka zewnętrzna			U-36PZ3E5	U-50PZ3E5	U-60PZ3E5A	U-71PZ3E5A	U-100PZ3E5	U-125PZ3E5	U-140PZ3E5
Zasilanie		V	220-230-240	220-230-240	220-230-240	220-230-240	220-230-240	220-230-240	220-230-240
Prąd	Chłodzenie	A	3,90-3,75-3,60	7,65-7,30-7,00	7,75-7,40-7,10	9,75-9,30-8,95	13,70-13,10-12,60	18,20-17,40-16,70	22,70-21,70-20,80
	Ogrzewanie	A	3,55-3,40-3,25	6,30-6,00-5,75	6,75-6,50-6,20	7,50-7,20-6,90	11,80-11,30-10,80	15,50-14,80-14,20	18,30-17,50-16,80
Objętościowy przepływ powietrza	Chłodzenie / ogrzewanie	m ³ /min	33,6/34,0	32,7/31,9	42,6/41,5	44,7/45,9	73,0/73,0	82,0/80,0	84,0/82,0
Poziomy ciśnienia akustycznego	Chłodzenie / ogrzewanie (Hi)	dB(A)	46/47	46/46	47/48	48/49	52/52	55/55	56/56
Poziomy mocy akustycznej	Chłodzenie / ogrzewanie (Hi)	dB(A)	64/66	64/64	64/65	66/68	70/70	73/73	74/74
Wymiary	wys. x szer. x głęb.	mm	619x824x299	619x824x299	695x875x320	695x875x320	996x980x370	996x980x370	996x980x370
Ciężar netto	Rura czynnika ciekłego	cal (mm)	1/4(6,35)	1/4(6,35)	1/4(6,35) ⁵⁾	1/4(6,35) ⁵⁾	3/8(9,52)	3/8(9,52)	3/8(9,52)
	Rura czynnika gazowego	cal (mm)	1/2(12,70)	1/2(12,70)	1/2(12,70) ⁶⁾	5/8(15,88)	5/8(15,88)	5/8(15,88)	5/8(15,88)
Zakres długości przewodu rurowego		m	3÷15	3÷20	3÷40	3÷40	5÷50	5÷50	5÷50
Różnica wysokości zainstalowania jednostki wewn. i zewn. ⁷⁾		m	15/15	15/15	15/30	20/30	15/30	15/30	15/30
Długość przewodu bez konieczności dopięcia czynnika gazowego		m	7,5	7,5	30	30	30	30	30
Dodatkowa ilość czynnika gazowego		g/m	10	15	15	17	45	45	45
Ilość czynnika chłodniczego (R32) / Emisja równoważna CO ₂		kg / t	0,87/0,59	1,14/0,77	1,15/0,78	1,32/0,89	2,40/1,62	2,80/1,89	2,80/1,89
Zakres roboczy	Chłodzenie (min.-maks.)	°C	-10÷+43	-10÷+43	-10÷+43	-10÷+43	-10÷+43	-10÷+43	-10÷+43
	Ogrzewanie (min.-maks.)	°C	-15÷+24	-15÷+24	-15÷+24	-15÷+24	-15÷+24	-15÷+24	-15÷+24

Charakterystyka techniczna

- Szeroki nawiew powietrza w dużych pomieszczeniach
- Poziomy przepływ powietrza na odległość do 9,5 m
- Przytęcze świeżego powietrza w jednostce
- Płaska konstrukcja o wysokości 235 mm umożliwia umieszczenie urządzenia w wąskiej przestrzeni
- Cicha praca
- Jednostki standardowo wyposażone w technologię nanoE™ X (generator Mark 2 = 9,6 biliona rodników hydroksylowych na sekundę) dla zapewnienia lepszej jakości powietrza w pomieszczeniach
- Sterownik przewodowy CZ-RTC6BL umożliwia łatwe sterowanie systemem za pośrednictwem Bluetooth®
- Możliwe układy: split pojedynczy i podwójny
- Łatwe podłączenie i sterowanie zewnętrznym wentylatorem lub układem wentylacji odzyskowej ERV za pośrednictwem złącza PAW-FDC na płytce sterującej jednostki wewnętrznej. Możliwość sterowania urządzeniem zewnętrznym za pośrednictwem sterownika indywidualnego jednostki wewnętrznej Panasonic

Większa poprawa komfortu dzięki modyfikacji nawiewu powietrza

Poziomy przepływ powietrza sięga na odległość do 9,5 m. Jest to idealne rozwiązanie w pomieszczeniach o znacznej szerokości. Szeroki otwór wylotowy poszerza strumień powietrza wywiewanego w lewą i prawą stronę. Wyeliminowano nieprzyjemne wrażenie przeciągu odczuwane przez osoby przebywające w pomieszczeniu, gdy strumień powietrza kieruje się wprost na nie – wprowadzono specjalne ustawienie żaluzji zapobiegające przeciągom, które modyfikuje zakres oscylacji żaluzji i tym samym podnosi poziom komfortu.



CZ-RTC5B



CONEX



Sterownik opcjonalny.
Sterownik przewodowy
CONEX.
CZ-RTC6 - CZ-RTC6BL -
CZ-RTC6BLW



Sterownik opcjonalny.
Pilot zdalnego
sterowania na
podczerwień.
CZ-RWS3 + CZ-RWRT3



Opcjonalny
czujnik Econavi.
CZ-CENS1

			Trójfazowe		
			10,0 kW	12,5 kW	14,0 kW
Zestaw			KIT-100PT3Z8	KIT-125PT3Z8	KIT-140PT3Z8
Sterownik indywidualny			CZ-RTC5B	CZ-RTC5B	CZ-RTC5B
Wydajność chłodnicza	Nominalna (min.-maks.)	kW	10,0(3,0-11,5)	12,5(3,2-13,5)	14,0(3,3-15,0)
EER ¹⁾	Nominalny (min.-maks.)	W/W	3,64(3,50-5,36)	3,32(2,77-5,33)	2,98(2,73-5,32)
SEER / η _{sc} ²⁾			6,5 A++	241,7%	228,8%
Moc projektowa Pdesign		kW	10,0	12,5	14,0
Pobór mocy	Nominalny (min.-maks.)	kW	2,75(0,56-4,10)	3,76(0,60-4,88)	4,70(0,62-5,50)
Roczne zużycie energii ³⁾		kWh/a	537	—	—
Wydajność grzewcza	Nominalna (min.-maks.)	kW	10,0(3,0-14,0)	12,5(3,3-15,0)	14,0(3,4-16,0)
COP ¹⁾	Nominalny (min.-maks.)	W/W	4,24(3,50-5,36)	3,89(3,41-4,52)	3,70(3,08-5,48)
SCOP / η _{sa} ²⁾			4,2 A+	147,4%	145,3%
Moc projektowa Pdesign przy -10°C		kW	10,0	12,5	13,6
Pobór mocy	Nominalny (min.-maks.)	kW	2,36(0,56-4,00)	3,21(0,73-4,40)	3,78(0,62-5,20)
Roczne zużycie energii ³⁾		kWh/a	3331	—	—
Jednostka wewnętrzna			S-1014PT3E	S-1014PT3E	S-1014PT3E
Objętościowy przepływ powietrza	min./śred./maks.	m ³ /min	30,0/28,0/23,0	34,0/28,0/24,0	35,0/29,0/25,0
Objętość odprowadzanej wilgoci		l/h	4,1	5,7	6,9
Poziom ciśnienia akustycznego ⁴⁾	min./śred./maks.	dB(A)	42/37/34	46/40/35	47/41/36
Poziom mocy akustycznej	min./śred./maks.	dB(A)	60/55/52	64/58/53	65/59/54
Wymiary	wys. x szer. x głęb.	mm	235 x 1590 x 690	235 x 1590 x 690	235 x 1590 x 690
Ciężar netto		kg	40	40	40
Generator nanoe X			Mark 2	Mark 2	Mark 2
Jednostka zewnętrzna			U-100PZ3E8	U-125PZ3E8	U-140PZ3E8
Zasilanie		V	380-400-415	380-400-415	380-400-415
Prąd	Chłodzenie	A	4,60-4,35-4,20	6,10-5,75-5,55	7,60-7,20-6,95
	Ogrzewanie	A	3,95-3,75-3,60	5,20-4,95-4,75	6,10-5,80-5,60
Objętościowy przepływ powietrza	Chłodzenie / ogrzewanie	m ³ /min	73,0/73,0	82,0/80,0	84,0/82,0
Poziom ciśnienia akustycznego	Chłodzenie / ogrzewanie (Hi)	dB(A)	52/52	55/55	56/56
Poziom mocy akustycznej	Chłodzenie / ogrzewanie (Hi)	dB(A)	70/70	73/73	74/74
Wymiary	wys. x szer. x głęb.	mm	996 x 980 x 370	996 x 980 x 370	996 x 980 x 370
Ciężar netto		kg	83	87	87
Średnica przyłączy rurowych	Rura czynnika ciekłego	cal (mm)	3/8(9,52)	3/8(9,52)	3/8(9,52)
	Rura czynnika gazowego	cal (mm)	5/8(15,88)	5/8(15,88)	5/8(15,88)
Zakres długości przewodu rurowego		m	5 ÷ 50	5 ÷ 50	5 ÷ 50
Różnica wysokości zainstalowania jednostki wewn. i zewn. ⁷⁾		m	15/30	15/30	15/30
Długość przewodu bez konieczności dopełnienia czynnika gazowego		m	30	30	30
Dodatkowa ilość czynnika gazowego		g/m	45	45	45
Ilość czynnika chłodniczego (R32) / Emisja równoważna CO ₂		kg / t	2,40 / 1,62	2,8 / 1,89	2,8 / 1,89
Zakres roboczy	Chłodzenie (min.-maks.)	°C	-10 ÷ +43	-10 ÷ +43	-10 ÷ +43
	Ogrzewanie (min.-maks.)	°C	-15 ÷ +24	-15 ÷ +24	-15 ÷ +24

1) Wskaźniki EER i COP obliczone zgodnie z normą EN 14511. 2) W przypadku modeli o mocy poniżej 12 kW wskaźniki SEER i SCOP obliczono według wartości podanych w rozporządzeniu (UE) nr 626/2011. W przypadku modeli o mocy powyżej 12 kW wartości η_{sc} / η_{sa} obliczono w oparciu o normę EN 14825. 3) Ustawienie fabryczne. 4) Podane poziomy ciśnienia akustycznego dla jednostek zmierzonych w odległości 1 m od czoła korpusu i na wysokości 1 m poniżej jednostki. Ciśnienie akustyczne mierzono zgodnie ze specyfikacją Eurovent 6/C/006-97. 5) Rurę czynnika ciekłego (Ø6,35-Ø9,52) należy podłączyć do przyłącza rur czynnika ciekłego w jednostce wewnętrznej. 6) Rurę czynnika gazowego (Ø12,70-Ø15,88) należy podłączyć do przyłącza rur czynnika gazowego w jednostce wewnętrznej. 7) Jednostka zewnętrzna zainstalowana niżej / jednostka zewnętrzna zainstalowana wyżej. * Zalecany bezpiecznik dla jednostki wewnętrznej: 3 A. ** Wartości uzyskiwane przy wyłączonym generatorze nanoe™ X.

Akcesoria opcjonalne

CZ-RTC6	Sterownik przewodowy CONEX (bez obsługi komunikacji bezprzewodowej)
CZ-RTC6BL	Sterownik przewodowy CONEX z Bluetooth®
CZ-RTC6BLW	Sterownik przewodowy CONEX z Wi-Fi i Bluetooth®
CZ-RTC5B	Sterownik przewodowy z funkcją Econavi i datanavi
CZ-RWS3 + CZ-RWRT3	Pilot zdalnego sterowania i odbiornik na podczerwień

Akcesoria opcjonalne

CZ-CAPWFC1	Adapter Wi-Fi do zastosowań komercyjnych
PAW-PACR3	Interfejsy do uruchamiania 3 jednostek w trybie rezerwowym lub naprzemiennym
PAW-WTRAY	Taca ociekowa kompatybilna z podestem pod jednostkę zewnętrzną
PAW-GRDBSE20	Podstawa pod jednostkę zewnętrzną absorbująca hałas i wibracje
PAW-GRDSTD40	Podest pod jednostkę zewnętrzną 400 x 900 x 400 mm
CZ-CENS1	Czujnik Econavi zapewniający oszczędność energii



SEER i SCOP: dotyczą S-6071PT3E + U-60PZ3E5A. STEROWANIE PRZEZ INTERNET: opcja.

Warunki pomiaru: Chłodzenie - temperatura wewnętrzna 27°C ts / 19°C tm. Chłodzenie - temperatura zewnętrzna 20°C ts / 24°C tm. Ogrzewanie - temperatura wewnętrzna 20°C ts. Ogrzewanie - temperatura zewnętrzna 7°C ts / 6°C tm. (ts: temperatura termometru suchego; tm: temperatura termometru mokrego). Dane techniczne mogą ulec zmianie bez uprzedzenia. Szczegółowe informacje o dyrektywie ErP i etykietach energetycznych można znaleźć na naszych stronach www.aircon.panasonic.eu oraz www.ptc.panasonic.eu.



nanoeX™

Standardowo wyposażone
w generator nanoe™ X.

Jednostki kanałowe z 2 wariantami montażu PACi NX Inverter+ serii Elite · R32

Jednostki kanałowe z 2 wariantami montażu – PF3.

2 warianty montażu (w poziomie / w pionie) i wysokie zewnętrzne ciśnienie statyczne 150 Pa stwarzają elastyczne możliwości wykonania instalacji.

		Jednofazowe							
		3,6 kW	5,0 kW	6,0 kW	7,1 kW	10,0 kW	12,5 kW	14,0 kW	
Zestaw		KIT-36PFH3Z5	KIT-50PFH3Z5	KIT-60PFH3Z5	KIT-71PFH3Z5	KIT-100PFH3Z5	KIT-125PFH3Z5	KIT-140PFH3Z5	
Sterownik indywidualny		CZ-RTC5B	CZ-RTC5B	CZ-RTC5B	CZ-RTC5B	CZ-RTC5B	CZ-RTC5B	CZ-RTC5B	
Wydajność chłodnicza	Nominalna (min.-maks.)	kW	3,6(1,2-4,0)	5,0(1,2-5,6)	5,7(1,2-6,3)	6,8(2,2-7,8)	9,5(3,1-11,4)	12,1(3,2-13,6)	13,4(3,3-15,3)
EER ¹⁾	Nominalny (min.-maks.)	W/W	4,24(3,57-5,45)	3,42(3,11-5,45)	3,68(3,15-5,45)	3,74(2,41-5,64)	4,17(2,82-5,08)	3,58(3,00-5,00)	3,38(2,59-4,18)
SEER / η _{sc} ²⁾			6,8 A++	6,1 A++	7,1 A++	7,1 A++	7,4 A++	281,7%	275,9%
Moc projektowa Pdesign		kW	3,6	5,0	5,7	6,8	9,5	12,1	13,4
Pobór mocy	Nominalny (min.-maks.)	kW	0,85(0,22-1,12)	1,46(0,22-1,80)	1,55(0,22-2,00)	1,82(0,39-3,24)	2,28(0,61-4,04)	3,38(0,64-4,54)	3,96(0,79-5,90)
Roczne zużycie energii ³⁾		kWh/a	185	287	281	332	447	—	—
Wydajność grzewcza	Nominalna (min.-maks.)	kW	4,0(1,2-5,0)	5,6(1,2-6,5)	7,0(1,2-8,0)	7,5(2,0-9,0)	10,8(3,1-13,5)	13,5(3,2-15,4)	15,5(3,3-17,4)
COP ¹⁾	Nominalny (min.-maks.)	W/W	4,17(3,23-5,45)	3,61(2,97-5,45)	3,74(3,33-5,45)	4,03(3,16-5,41)	3,97(3,07-5,25)	3,46(3,06-5,16)	3,44(3,14-4,29)
SCOP / η _{sh} ²⁾			4,5 A+	4,2 A+	4,4 A+	4,7 A++	4,5 A+	170,0%	171,0%
Moc projektowa Pdesign przy -10°C		kW	3,6	4,0	4,7	4,7	7,8	9,3	9,5
Pobór mocy	Nominalny (min.-maks.)	kW	0,96(0,22-1,55)	1,55(0,22-2,19)	1,87(0,22-2,40)	1,86(0,37-2,85)	2,72(0,59-4,40)	3,90(0,62-5,04)	4,51(0,77-5,55)
Roczne zużycie energii ³⁾		kWh/a	1120	1333	1495	1393	2424	—	—
Jednostka wewnętrzna		S-3650PF3E	S-3650PF3E	S-6071PF3E	S-6071PF3E	S-1014PF3E	S-1014PF3E	S-1014PF3E	
Zewnętrzne ciśnienie statyczne ⁴⁾	Nominalne (min.-maks.)	Pa	30(10-150)	30(10-150)	30(10-150)	30(10-150)	40(10-150)	50(10-150)	
Objętościowy przepływ powietrza	min./śred./maks.	m ³ /min	14,0/13,0/10,0	16,0/15,0/12,0	21,0/19,0/15,0	21,0/19,0/15,0	32,0/26,0/21,0	34,0/29,0/23,0	36,0/32,0/25,0
Objętość odprowadzanej wilgoci		l/h	0,9	1,9	1,7	2,7	3,2	4,1	4,9
Poziom ciśnienia akustycznego ⁵⁾	min./śred./maks.	dB(A)	30/27/22	34/30/25	30/26/23	30/26/23	33/29/25	35/31/27	39/35/29
Poziom mocy akustycznej	min./śred./maks.	dB(A)	53/50/45	57/53/48	53/49/46	53/49/46	56/52/48	58/54/50	62/58/52
Wymiary	wys. x szer. x głęb.	mm	250x800x730	250x800x730	250x1000x730	250x1000x730	250x1400x730	250x1400x730	250x1400x730
Ciężar netto		kg	25	25	30	30	39	39	39
Generator nanoe X			Mark 2	Mark 2	Mark 2	Mark 2	Mark 2	Mark 2	
Jednostka zewnętrzna		U-36PZH3E5	U-50PZH3E5	U-60PZH3E5	U-71PZH3E5	U-100PZH3E5	U-125PZH3E5	U-140PZH3E5	
Zasilanie		V	220-230-240	220-230-240	220-230-240	220-230-240	220-230-240	220-230-240	
Prąd	Chłodzenie	A	4,20-4,00-3,85	6,90-6,60-6,35	7,25-6,95-6,65	9,00-8,60-8,25	11,10-10,80-10,30	16,50-15,80-15,10	19,60-18,70-17,90
	Ogrzewanie	A	4,70-4,50-4,30	7,35-7,00-6,75	8,65-8,30-7,95	9,00-8,60-8,35	13,30-12,70-12,20	19,10-18,20-17,50	22,00-21,10-20,20
Objętościowy przepływ powietrza	Chłodzenie / ogrzewanie	m ³ /min	34,1/36,4	42,0/42,0	42,0/42,0	61,0/60,0	118,0/108,0	125,0/112,0	129,0/116,0
Poziom ciśnienia akustycznego	Chłodzenie / ogrzewanie (Hi)	dB(A)	43/44	46/48	47/50	48/50	52/52	53/53	54/54
Poziom mocy akustycznej	Chłodzenie / ogrzewanie (Hi)	dB(A)	62/64	64/67	65/69	65/67	69/69	70/70	71/71
Wymiary	wys. x szer. x głęb.	mm	695x875x320	695x875x320	695x875x320	996x940x340	1416x940x340	1416x940x340	1416x940x340
Ciężar netto		kg	42	42	43	65	98	98	98
Średnica przyłączy rurowych	Rura czynnika ciekłego	cal (mm)	1/4(6,35)	1/4(6,35)	1/4(6,35) ⁶⁾	3/8(9,52)	3/8(9,52)	3/8(9,52)	3/8(9,52)
	Rura czynnika gazowego	cal (mm)	1/2(12,70)	1/2(12,70)	1/2(12,70) ⁷⁾	5/8(15,88)	5/8(15,88)	5/8(15,88)	5/8(15,88)
Zakres długości przewodu rurowego		m	3÷40	3÷40	3÷40	5÷50	5÷85	5÷85	5÷85
Różnica wysokości zainstalowania jednostki wewn. i zewn. ⁸⁾		m	15/30	15/30	15/30	15/30	15/30	15/30	15/30
Długość przewodu bez konieczności dopełnienia czynnika gazowego		m	30	30	30	30	30	30	30
Dodatkowa ilość czynnika gazowego		g/m	15	15	15	45	45	45	45
Ilość czynnika chłodniczego (R32) / Emisja równoważna CO ₂		kg / t	1,13/0,76	1,13/0,76	1,15/0,78	1,95/1,32	3,05/2,06	3,05/2,06	3,05/2,06
Zakres roboczy	Chłodzenie (min.-maks.)	°C	-15÷+46	-15÷+46	-15÷+46	-15÷+48	-20÷+48 ⁹⁾	-20÷+48 ⁹⁾	-20÷+48 ⁹⁾
	Ogrzewanie (min.-maks.)	°C	-20÷+24	-20÷+24	-20÷+24	-20÷+24	-20÷+24	-20÷+24	-20÷+24

Charakterystyka techniczna

- 2 warianty montażu (w poziomie / w pionie)
- Maksymalne zewnętrzne ciśnienie statyczne: 150 Pa
- Możliwość wyboru pozycji wlotu powietrza (od tyłu / od dołu)
- Udoskonalona taca ociekowa do montażu w poziomie i w pionie
- Pompka skroplin w zestawie
- Układy o długich kanałach standardowo wyposażone w technologię nanoe™ X (generator Mark 2 = 9,6 biliona rodników hydroksylowych na sekundę)*
- Sterownik przewodowy CZ-RTC6BL umożliwia łatwe sterowanie systemem za pośrednictwem Bluetooth®

* Wydajność generatora nanoe™ X jest zachowana nawet w przypadku kanałów o długości do 10 m (badanie wewnętrzne Panasonic).

2 warianty montażu (w poziomie / w pionie)

Nową opcją jest możliwość montażu urządzenia w pionie. Zewnętrzne ciśnienie statyczne 150 Pa jest wystarczające do instalacji jednostek w znacznej odległości od pomieszczeń.



Udoskonalona konstrukcja tacy ociekowej

Jedna taca ociekowa do montażu w poziomie i w pionie – bez konieczności wprowadzania jakichkolwiek modyfikacji w obrębie jednostki.





CZ-RTC5B

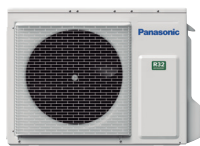

Sterownik opcjonalny.
Sterownik przewodowy
CONEX.
CZ-RTC6 - CZ-RTC6BL -
CZ-RTC6BLW



Sterownik opcjonalny.
Pilot zdalnego
sterowania
na podczerwień.
CZ-RWS3 + CZ-RWRC3



Opcjonalny
czujnik Econavi.
CZ-CENS1

KOMPATYBILNE ZE WSZYSTKIMI
ROZWIĄZANAMI KOMUNIKACYJNYMI
FIRMY PANASONIC. SZCZEGÓŁY
W SEKCJI „STEROWNIKI”.

			Trójfazowe			
			7,1 kW	10,0 kW	12,5 kW	14,0 kW
Zestaw			KIT-71PFH3Z8	KIT-100PFH3Z8	KIT-125PFH3Z8	KIT-140PFH3Z8
Sterownik indywidualny			CZ-RTC5B	CZ-RTC5B	CZ-RTC5B	CZ-RTC5B
Wydajność chłodnicza	Nominalna (min.-maks.)	kW	6,8(2,2-7,8)	9,5(3,1-11,4)	12,1(3,2-13,6)	13,4(3,3-15,3)
EER ¹⁾	Nominalny (min.-maks.)	W/W	3,74(5,64-2,41)	4,17(5,08-2,82)	3,58(5,00-3,00)	3,38(4,18-2,59)
SEER / η_{sc}²⁾			7,0 A++	7,3 A++	281,0%	275,2%
Moc projektowa Pdesign		kW	6,8	9,5	12,1	13,4
Pobór mocy	Nominalny (min.-maks.)	kW	1,82(0,39-3,24)	2,28(0,61-4,04)	3,38(0,64-4,54)	3,96(0,79-5,90)
Roczne zużycie energii ³⁾		kWh/a	338	451	—	—
Wydajność grzewcza	Nominalna (min.-maks.)	kW	7,5(2,0-9,0)	10,8(3,1-13,5)	13,5(3,2-15,4)	15,5(3,3-17,4)
COP ¹⁾	Nominalny (min.-maks.)	W/W	4,03(5,41-3,16)	3,97(5,25-3,07)	3,46(5,16-3,06)	3,44(4,29-3,14)
SCOP / η_{sh}²⁾			4,7 A++	4,5 A+	170,0%	171,0%
Moc projektowa Pdesign przy -10°C		kW	4,7	7,8	9,3	9,5
Pobór mocy	Nominalny (min.-maks.)	kW	1,86(0,37-2,85)	2,72(0,59-4,40)	3,9(0,62-5,04)	4,51(0,77-5,55)
Roczne zużycie energii ³⁾		kWh/a	1394	2424	—	—
Jednostka wewnętrzna			S-6071PF3E	S-1014PF3E	S-1014PF3E	S-1014PF3E
Zewnętrzne ciśnienie statyczne ⁴⁾	Nominalne (min.-maks.)	Pa	30(10-150)	40(10-150)	50(10-150)	50(10-150)
Objętościowy przepływ powietrza	min./śred./maks.	m ³ /min	21,0/19,0/15,0	32,0/26,0/21,0	34,0/29,0/23,0	36,0/32,0/25,0
Objętość odprowadzanej wilgoci		l/h	2,7	3,2	4,1	4,9
Poziom ciśnienia akustycznego ⁵⁾	min./śred./maks.	dB(A)	30/26/23	33/29/25	35/31/27	39/35/29
Poziom mocy akustycznej	min./śred./maks.	dB(A)	53/49/46	56/52/48	58/54/50	62/58/52
Wymiary	wys. x szer. x głęb.	mm	250 x 1000 x 730	250 x 1400 x 730	250 x 1400 x 730	250 x 1400 x 730
Ciężar netto		kg	30	39	39	39
Generator nanoe X			Mark 2	Mark 2	Mark 2	Mark 2
Jednostka zewnętrzna			U-71PZH3E8	U-100PZH3E8	U-125PZH3E8	U-140PZH3E8
Zasilanie		V	380-400-415	380-400-415	380-400-415	380-400-415
Prąd	Chłodzenie	A	3,00-2,90-2,80	3,80-3,60-3,50	5,60-5,30-5,15	6,60-6,30-6,05
	Ogrzewanie	A	3,05-2,95-2,85	4,50-4,30-4,15	6,45-6,10-5,90	7,55-7,15-6,90
Objętościowy przepływ powietrza	Chłodzenie / ogrzewanie	m ³ /min	61,0/60,0	118,0/108,0	125,0/112,0	129,0/116,0
Poziom ciśnienia akustycznego	Chłodzenie / ogrzewanie (Hi)	dB(A)	48/50	52/52	53/53	54/54
Poziom mocy akustycznej	Chłodzenie / ogrzewanie (Hi)	dB(A)	65/67	69/69	70/70	71/71
Wymiary	wys. x szer. x głęb.	mm	996 x 940 x 340	1416 x 940 x 340	1416 x 940 x 340	1416 x 940 x 340
Ciężar netto		kg	65	98	98	98
Średnica przyłączy rurowych	Rura czynnika ciekłego	cal (mm)	3/8(9,52)	3/8(9,52)	3/8(9,52)	3/8(9,52)
	Rura czynnika gazowego	cal (mm)	5/8(15,88)	5/8(15,88)	5/8(15,88)	5/8(15,88)
Zakres długości przewodu rurowego		m	5 ÷ 50	5 ÷ 85	5 ÷ 85	5 ÷ 85
Różnica wysokości zainstalowania jednostki wewn. i zewn. ⁶⁾		m	15/30	15/30	15/30	15/30
Długość przewodu bez konieczności dopełnienia czynnika gazowego		m	30	30	30	30
Dodatkowa ilość czynnika gazowego		g/m	45	45	45	45
Ilość czynnika chłodniczego (R32) / Emisja równoważna CO ₂		kg / t	1,95/1,32	3,05/2,06	3,05/2,06	3,05/2,06
	Chłodzenie (min.-maks.)	°C	-15 ÷ +48	-20 ÷ +48 ¹⁰⁾	-20 ÷ +48 ⁹⁾	-20 ÷ +48 ⁹⁾
Zakres roboczy	Chłodzenie (min.-maks.)	°C	-15 ÷ +48	-20 ÷ +48 ¹⁰⁾	-20 ÷ +48 ⁹⁾	-20 ÷ +48 ⁹⁾
	Ogrzewanie (min.-maks.)	°C	-20 ÷ +24	-20 ÷ +24	-20 ÷ +24	-20 ÷ +24

1) Wskaźniki EER i COP obliczone zgodnie z normą EN 14511. 2) W przypadku modeli o mocy poniżej 12 kW wskaźniki SEER i SCOP obliczone według wartości podanych w rozporządzeniu (UE) nr 626/2011. W przypadku modeli o mocy powyżej 12 kW wartości η_{sc} / η_{sh} obliczone w oparciu o normę EN 14825. 3) Ustawienie fabryczne. 4) Umiarkowane zewnętrzne ciśnienie statyczne ustawione fabrycznie. 5) Podane poziomy ciśnienia akustycznego odnoszą się do wartości zmierzonych na wysokości 1,5 m poniżej jednostki. Ciśnienie akustyczne mierzono zgodnie ze specyfikacją Eurovent 6/C/006-97. 6) Rurę czynnika ciekłego (Ø6,35-Ø9,52) należy podłączyć do przyłączy rur czynnika ciekłego w jednostce wewnętrznej. 7) Rurę czynnika gazowego (Ø12,70-Ø15,88) należy podłączyć do przyłączy rur czynnika gazowego w jednostce wewnętrznej. 8) Jednostka zewnętrzna zainstalowana niżej / jednostka zewnętrzna zainstalowana wyżej. 9) Modele 100 + 140PZH3E5(8) mogą pracować w najniższej temperaturze -20°C w pomieszczeniach serwerowni przy długości przewodów rurowych wynoszącej 30 m lub mniej. * Zalecany bezpiecznik dla jednostki wewnętrznej: 3 A. ** Wartości uzyskiwane przy standardowym wariancie montażu (montaż poziomy w suficie, wlot powietrza od tyłu) i wyłączonym generatorem nanoe™ X.

Akcesoria opcjonalne

CZ-RTC6	Sterownik przewodowy CONEX (bez obsługi komunikacji bezprzewodowej)
CZ-RTC6BL	Sterownik przewodowy CONEX z Bluetooth®
CZ-RTC6BLW	Sterownik przewodowy CONEX z Wi-Fi i Bluetooth®
CZ-RTC5B	Sterownik przewodowy z funkcją Econavi i datanavi
CZ-RWS3 + CZ-RWRC3	Pilot zdalnego sterowania i odbiornik na podczerwień
CZ-CAPWFC1	Adapter Wi-Fi do zastosowań komercyjnych
PAW-PACR3	Interfejsy do uruchamiania 3 jednostek w trybie rezerwowym lub naprzemiennym

Akcesoria opcjonalne

PAW-WTRAY	Taca ociekowa kompatybilna z podestem pod jednostkę zewnętrzną
PAW-GRDBSE20	Podstawa pod jednostkę zewnętrzną absorbująca hałas i wibracje
PAW-GRDSTD40	Podest pod jednostkę zewnętrzną 400 x 900 x 400 mm
CZ-CENS1	Czujnik Econavi zapewniający oszczędność energii
CZ-56DAF2	Komora wylotowa powietrza do S-3650PF3E
CZ-90DAF2	Komora wylotowa powietrza do S-6071PF3E
CZ-160DAF2	Komora wylotowa powietrza do S-1014PF3E



SEER i COP: dotyczą S-6071PF3E + U-71PZH3E5. Tryb SUPER CICHY: dotyczy S-3650PF3E + U-36PZH3E5. STEROWANIE PRZEZ INTERNET: opcja.

Warunki montażu: Chłodzenie - temperatura wewnętrzna 27°C ts / 19°C tm. Chłodzenie - temperatura zewnętrzna 35°C ts / 24°C tm. Ogrzewanie - temperatura wewnętrzna 20°C ts / 6°C tm. (ts: temperatura termometru suchego; tm: temperatura termometru mokrego). Dane techniczne mogą ulec zmianie bez uprzedzenia. Szczegółowe informacje o dyrektywie ErP i etykietach energetycznych można znaleźć na naszych stronach www.aircon.panasonic.eu oraz www.ptc.panasonic.eu.



nanoe™ X

Standardowo wyposażone
w generator nano™ X.

Jednostki kanałowe z 2 wariantami montażu PACi NX Inverter+ serii Standard · R32

Jednostki kanałowe z 2 wariantami montażu – PF3.

2 warianty montażu (w poziomie / w pionie) i wysokie zewnętrzne ciśnienie statyczne 150 Pa stwarzają elastyczne możliwości wykonania instalacji.

			Jednofazowe						
			3,6 kW	5,0 kW	6,0 kW	7,1 kW	10,0 kW	12,5 kW	14,0 kW
Zestaw			KIT-36PF3Z5	KIT-50PF3Z5	KIT-60PF3Z5	KIT-71PF3Z5	KIT-100PF3Z5	KIT-125PF3Z5	KIT-140PF3Z5
Sterownik indywidualny			CZ-RTC5B	CZ-RTC5B	CZ-RTC5B	CZ-RTC5B	CZ-RTC5B	CZ-RTC5B	CZ-RTC5B
Wydajność chłodnicza	Nominalna (min.-maks.)	kW	3,4(1,5-4,0)	5,0(1,5-5,3)	5,7(2,0-6,3)	6,8(2,6-7,7)	9,5(3,0-11,4)	12,1(3,2-13,5)	13,4(3,3-15,0)
EER ¹⁾	Nominalny (min.-maks.)	W/W	3,78(3,51-5,00)	2,78(2,76-4,63)	3,54(2,63-5,88)	3,18(2,69-4,56)	3,57(2,36-5,08)	3,40(2,76-5,08)	3,16(2,56-5,08)
SEER / η _{sc} ²⁾			6,0 A+	6,5 A++	6,4 A++	6,0 A+	6,6 A++	257,4%	252,2%
Moc projektowa Pdesign		kW	3,4	5,0	5,7	6,8	9,5	12,1	13,4
Pobór mocy	Nominalny (min.-maks.)	kW	0,90(0,30-1,14)	1,80(0,32-1,92)	1,61(0,34-2,40)	2,14(0,57-2,86)	2,66(0,59-4,84)	3,56(0,63-4,90)	4,24(0,65-5,86)
Roczne zużycie energii ³⁾		kWh/a	198	267	310	391	502	—	—
Wydajność grzewcza	Nominalna (min.-maks.)	kW	3,4(1,5-4,6)	5,0(1,5-5,9)	5,7(1,8-7,0)	6,8(2,1-8,1)	9,5(3,0-13,5)	12,1(3,3-15,0)	13,4(3,4-16,0)
COP ¹⁾	Nominalny (min.-maks.)	W/W	4,15(3,51-5,36)	3,62(3,06-5,36)	4,04(2,82-6,21)	4,00(3,03-5,68)	4,09(3,00-5,08)	3,56(3,16-5,24)	3,76(3,03-5,23)
SCOP / η _{sh} ²⁾			4,0 A+	4,0 A+	4,4 A+	4,1 A+	3,9 A	142,6%	140,6%
Moc projektowa Pdesign przy -10°C		kW	2,4	3,8	4,4	4,7	7,8	9,3	9,5
Pobór mocy	Nominalny (min.-maks.)	kW	0,82(0,28-1,31)	1,38(0,28-1,73)	1,41(0,29-2,48)	1,70(0,37-2,67)	2,32(0,59-4,50)	3,40(0,63-4,74)	3,56(0,65-5,28)
Roczne zużycie energii ³⁾		kWh/a	839	1303	1376	1591	2795	—	—
Jednostka wewnętrzna			S-3650PF3E	S-3650PF3E	S-6071PF3E	S-6071PF3E	S-1014PF3E	S-1014PF3E	S-1014PF3E
Zewnętrzne ciśnienie statyczne ⁴⁾	Nominalne (min.-maks.)	Pa	30(10-150)	30(10-150)	30(10-150)	30(10-150)	40(10-150)	50(10-150)	50(10-150)
Objętościowy przepływ powietrza	min./śred./maks.	m ³ /min	14,0/13,0/10,0	16,0/15,0/12,0	21,0/19,0/15,0	21,0/19,0/15,0	32,0/26,0/21,0	34,0/29,0/23,0	36,0/32,0/25,0
Objętość odprowadzanej wilgoci		l/h	0,9	1,9	1,7	2,7	3,2	4,1	4,9
Poziom ciśnienia akustycznego ⁵⁾	min./śred./maks.	dB(A)	30/27/22	34/30/25	30/26/23	30/26/23	33/29/25	35/31/27	39/35/29
Poziom mocy akustycznej	min./śred./maks.	dB(A)	53/50/45	57/53/48	53/49/46	53/49/46	56/52/48	58/54/50	62/58/52
Wymiary	wys. x szer. x głęb.	mm	250x800x730	250x800x730	250x1000x730	250x1000x730	250x1400x730	250x1400x730	250x1400x730
Ciężar netto		kg	25	25	30	30	39	39	39
Generator nanoe X			Mark 2	Mark 2	Mark 2	Mark 2	Mark 2	Mark 2	Mark 2
Jednostka zewnętrzna			U-36PZ3E5	U-50PZ3E5	U-60PZ3E5A	U-71PZ3E5A	U-100PZ3E5	U-125PZ3E5	U-140PZ3E5
Zasilanie		V	220-230-240	220-230-240	220-230-240	220-230-240	220-230-240	220-230-240	220-230-240
Prąd	Chłodzenie	A	4,15 - 4,00 - 3,85	8,35 - 8,00 - 7,65	7,45 - 7,15 - 6,85	9,95 - 9,50 - 9,10	13,30 - 12,70 - 12,20	17,20 - 16,40 - 15,80	20,50 - 19,60 - 18,8
	Ogrzewanie	A	3,85 - 3,70 - 3,50	6,45 - 6,20 - 5,95	6,55 - 6,25 - 6,00	7,90 - 7,55 - 7,25	11,60 - 11,10 - 10,60	16,40 - 15,70 - 15,00	17,20 - 16,40 - 15,80
Objętościowy przepływ powietrza	Chłodzenie / ogrzewanie	m ³ /min	33,6/34,0	32,7/31,9	42,6/41,5	44,7/45,9	73,0/73,0	82,0/80,0	84,0/82,0
Poziom ciśnienia akustycznego	Chłodzenie / ogrzewanie (Hi)	dB(A)	46/47	46/46	47/48	48/49	52/52	55/55	56/56
Poziom mocy akustycznej	Chłodzenie / ogrzewanie (Hi)	dB(A)	64/66	64/64	64/65	66/68	70/70	73/73	74/74
Wymiary	wys. x szer. x głęb.	mm	619x824x299	619x824x299	695x875x320	695x875x320	996x980x370	996x980x370	996x980x370
Ciężar netto		kg	32	35	42	50	83	87	87
Średnica przyłączy rurowych	Rura czynnika ciekłego	cal (mm)	1/4(Ø6,35)	1/4(Ø6,35)	1/4(Ø6,35) ⁴⁾	1/4(Ø6,35) ⁴⁾	3/8(9,52)	3/8(9,52)	3/8(9,52)
	Rura czynnika gazowego	cal (mm)	1/2(Ø12,7)	1/2(Ø12,7)	1/2(Ø12,7) ⁷⁾	5/8(Ø15,88)	5/8(15,88)	5/8(15,88)	5/8(15,88)
Zakres długości przewodu rurowego		m	3-15	3-20	3-40	3-40	5+50	5+50	5+50
Różnica wysokości zainstalowania jednostki wewn. i zewn. ⁸⁾		m	15/15	15/15	15/30	20/30	15/30	15/30	15/30
Długość przewodu bez konieczności dopelniania czynnika gazowego		m	7,5	7,5	30	30	30	30	30
Dodatkowa ilość czynnika gazowego		g/m	10	15	15	17	45	45	45
Ilość czynnika chłodniczego (R32) / Emisja równoważna CO ₂		kg / t	0,87/0,59	1,14/0,77	1,15/0,78	1,32/0,89	2,40/1,62	2,80/1,89	2,80/1,89
Zakres roboczy	Chłodzenie (min.-maks.)	°C	-10÷+43	-10÷+43	-10÷+43	-10÷+43	-10÷+43	-10÷+43	-10÷+43
	Ogrzewanie (min.-maks.)	°C	-15÷+24	-15÷+24	-15÷+24	-15÷+24	-15÷+24	-15÷+24	-15÷+24

Charakterystyka techniczna

- 2 warianty montażu (w poziomie / w pionie)
- Maksymalne zewnętrzne ciśnienie statyczne: 150 Pa
- Możliwość wyboru pozycji wlotu powietrza (od tyłu / od dołu)
- Udoskonalona taca ociekowa do montażu w poziomie i w pionie
- Pompka skroplin w zestawie
- Układy o długich kanałach standardowo wyposażone w technologię nanoe™ X (generator Mark 2 = 9,6 biliona rodników hydroksylowych na sekundę)*
- Sterownik przewodowy CZ-RTC6BL umożliwia łatwe sterowanie systemem za pośrednictwem Bluetooth®

* Wydajność generatora nanoe™ X jest zachowana nawet w przypadku kanałów o długości do 10 m (badanie wewnętrzne Panasonic).

2 warianty montażu (w poziomie / w pionie)

Nową opcją jest możliwość montażu urządzenia w pionie. Zewnętrzne ciśnienie statyczne 150 Pa jest wystarczające do instalacji jednostek w znacznej odległości od pomieszczeń.



Udoskonalona konstrukcja tacy ociekowej

Jedna taca ociekowa do montażu w poziomie i w pionie – bez konieczności wprowadzania jakichkolwiek modyfikacji w obrębie jednostki.





CZ-RTC5B



CONEX

Sterownik opcjonalny.
Sterownik przewodowy
CONEX.CZ-RTC6 - CZ-RTC6BL -
CZ-RTC6BLWSterownik opcjonalny.
Pilot zdalnego
sterowania
na podczerwień.

CZ-RWS3 + CZ-RWRC3

Opcjonalny
czujnik Econavi.
CZ-CENS1

		Trójfazowe			
		10,0 kW	12,5 kW	14,0 kW	
Zestaw		KIT-100PF3Z8	KIT-125PF3Z8	KIT-140PF3Z8	
Sterownik indywidualny		CZ-RTC5B	CZ-RTC5B	CZ-RTC5B	
Wydajność chłodnicza	Nominalna (min.-maks.)	kW	9,5 (3,0 - 11,4)	12,1 (3,2 - 13,5)	13,4 (3,3 - 15,0)
EER ¹⁾	Nominalny (min.-maks.)	W/W	3,57 (2,36 - 5,08)	3,40 (2,76 - 5,08)	3,16 (2,56 - 5,08)
SEER / η _{sc} ²⁾			6,5 A++	256,2%	251,4%
Moc projektowa Pdesign		kW	9,5	12,1	13,4
Pobór mocy	Nominalny (min.-maks.)	kW	2,66 (0,59 - 4,84)	3,56 (0,63 - 4,90)	4,24 (0,65 - 5,86)
Roczne zużycie energii ³⁾		kWh/a	508	-	-
Wydajność grzewcza	Nominalna (min.-maks.)	kW	9,5 (3,0 - 13,5)	12,1 (3,3 - 15,0)	13,4 (3,4 - 16,0)
COP ¹⁾	Nominalny (min.-maks.)	W/W	4,09 (3,00 - 5,08)	3,56 (3,16 - 5,24)	3,76 (3,03 - 5,23)
SCOP / η _{sh} ²⁾			3,9 A	142,6%	140,6%
Moc projektowa Pdesign przy -10°C		kW	7,8	9,3	9,5
Pobór mocy	Nominalny (min.-maks.)	kW	2,32 (0,59 - 4,50)	3,40 (0,63 - 4,74)	3,56 (0,65 - 5,28)
Roczne zużycie energii ³⁾		kWh/a	2795	-	-
Jednostka wewnętrzna		S-1014PF3E	S-1014PF3E	S-1014PF3E	
Zewnętrzne ciśnienie statyczne ⁴⁾	Nominalne (min.-maks.)	Pa	40 (10 - 150)	50 (10 - 150)	50 (10 - 150)
Objętościowy przepływ powietrza	min./śred./maks.	m ³ /min	32,0 / 26,0 / 21,0	34,0 / 29,0 / 23,0	36,0 / 32,0 / 25,0
Objętość odprowadzanej wilgoci		l/h	3,2	4,1	4,9
Poziom ciśnienia akustycznego ⁵⁾	min./śred./maks.	dB(A)	33 / 29 / 25	35 / 31 / 27	39 / 35 / 29
Poziom mocy akustycznej	min./śred./maks.	dB(A)	56 / 52 / 48	58 / 54 / 50	62 / 58 / 52
Wymiary	wys. x szer. x głęb.	mm	250 x 1400 x 730	250 x 1400 x 730	250 x 1400 x 730
Ciężar netto		kg	39	39	39
Generator nanoe X			Mark 2	Mark 2	Mark 2
Jednostka zewnętrzna		U-100PZ3E8	U-125PZ3E8	U-140PZ3E8	
Zasilanie		V	380-400-415	380-400-415	380-400-415
Prąd	Chłodzenie	A	4,45 - 4,20 - 4,05	5,75 - 5,45 - 5,25	6,85 - 6,50 - 6,30
	Ogrzewanie	A	3,85 - 3,70 - 3,55	5,50 - 5,20 - 5,05	5,75 - 5,45 - 5,25
Objętościowy przepływ powietrza	Chłodzenie / ogrzewanie	m ³ /min	73,0 / 73,0	82,0 / 80,0	84,0 / 82,0
Poziom ciśnienia akustycznego	Chłodzenie / ogrzewanie (Hi)	dB(A)	52 / 52	55 / 55	56 / 56
Poziom mocy akustycznej	Chłodzenie / ogrzewanie (Hi)	dB(A)	70 / 70	73 / 73	74 / 74
Wymiary	wys. x szer. x głęb.	mm	996 x 980 x 370	996 x 980 x 370	996 x 980 x 370
Ciężar netto		kg	83	87	87
Średnica przyłączy rurowych	Rura czynnika ciekłego	cal (mm)	3/8 (9,52)	3/8 (9,52)	3/8 (9,52)
	Rura czynnika gazowego	cal (mm)	5/8 (15,88)	5/8 (15,88)	5/8 (15,88)
Zakres długości przewodu rurowego		m	5 ÷ 50	5 ÷ 50	5 ÷ 50
Różnica wysokości zainstalowania jednostki wewn. i zewn. ⁸⁾		m	15 / 30	15 / 30	15 / 30
Długość przewodu bez konieczności dopełnienia czynnika gazowego		m	30	30	30
Dodatkowa ilość czynnika gazowego		g/m	45	45	45
Ilość czynnika chłodniczego (R32) / Emisja równoważna CO ₂		kg / t	2,40 / 1,62	2,80 / 1,89	2,80 / 1,89
Zakres roboczy	Chłodzenie (min.-maks.)	°C	-10 ÷ +43	-10 ÷ +43	-10 ÷ +43
	Ogrzewanie (min.-maks.)	°C	-15 ÷ +24	-15 ÷ +24	-15 ÷ +24

1) Wskaźniki EER i COP obliczone zgodnie z normą EN 14511. 2) W przypadku modeli o mocy poniżej 12 kW wskaźniki SEER i SCOP obliczone według wartości podanych w rozporządzeniu (UE) nr 626/2011. W przypadku modeli o mocy powyżej 12 kW wartości η_{sc} / η_{sh} obliczone w oparciu o normę EN 14825. 3) Ustawienie fabryczne. 4) Umiarkowane zewnętrzne ciśnienie statyczne ustawione fabrycznie. 5) Podane poziomy ciśnienia akustycznego odnoszą się do wartości zmierzonych na wysokości 1,5 m poniżej jednostki. Ciśnienie akustyczne mierzono zgodnie ze specyfikacją Eurovent 6/C/006-97. 6) Rurę czynnika ciekłego (Ø6,35-Ø9,52) należy podłączyć do przyłączy rur czynnika ciekłego w jednostce wewnętrznej. 7) Rurę czynnika gazowego (Ø12,70-Ø15,88) należy podłączyć do przyłączy rur czynnika gazowego w jednostce wewnętrznej. 8) Jednostka zewnętrzna zainstalowana niżej / jednostka zewnętrzna zainstalowana wyżej. * Zalecany bezpiecznik dla jednostki wewnętrznej: 3 A. ** Wartości uzyskiwane przy standardowym wariancie montażu (montaż poziomy w suficie, wlot powietrza od tyłu) i wyłączonym generatorze nanoe™ X.

Akcesoria opcjonalne

CZ-RTC6	Sterownik przewodowy CONEX (bez obsługi komunikacji bezprzewodowej)
CZ-RTC6BL	Sterownik przewodowy CONEX z Bluetooth®
CZ-RTC6BLW	Sterownik przewodowy CONEX z Wi-Fi i Bluetooth®
CZ-RTC5B	Sterownik przewodowy z funkcją Econavi i datanavi
CZ-RWS3 + CZ-RWRC3	Pilot zdalnego sterowania i odbiornik na podczerwień
CZ-CAPWFC1	Adapter Wi-Fi do zastosowań komercyjnych
PAW-PACR3	Interfejsy do uruchamiania 3 jednostek w trybie rezerwowym lub naprzemiennym

Akcesoria opcjonalne

PAW-WTRAY	Taca ociekowa kompatybilna z podestem pod jednostkę zewnętrzną
PAW-GRDBSE20	Podstawa pod jednostkę zewnętrzną absorbująca hałas i wibracje
PAW-GRDSTD40	Podest pod jednostkę zewnętrzną 400 x 900 x 400 mm
CZ-CENS1	Czujnik Econavi zapewniający oszczędność energii
CZ-56DAF2	Komora wylotowa powietrza do S-3650PF3E
CZ-90DAF2	Komora wylotowa powietrza do S-6071PF3E
CZ-160DAF2	Komora wylotowa powietrza do S-1014PF3E



Wartości współczynnika SEER: dotyczą S-1014PF3E + U-100PZ3E5. Wartości współczynnika SCOP: dotyczą S-6071PF3E + U-60PZ3E5A. Tryb SUPER CICHY: dotyczą S-3650PF3E + U-36PZ3E5. STEROWANIE PRZEZ INTERNET: opcja.

Warunki pomiaru: Chłodzenie - temperatura wewnętrzna 27°C ts / 19°C tm. Chłodzenie - temperatura zewnętrzna 35°C ts / 24°C tm. Ogrzewanie - temperatura wewnętrzna 20°C ts. Ogrzewanie - temperatura zewnętrzna 7°C ts / 6°C tm. (ts: temperatura termometru suchego; tm: temperatura termometru mokrego). Dane techniczne mogą ulec zmianie bez uprzedzenia. Szczegółowe informacje o dyrektywie ErP i etykietach energetycznych można znaleźć na naszych stronach www.aircon.panasonic.eu oraz www.ptc.panasonic.eu.



1 Kompaktowa i lekka konstrukcja jednostki wewnętrznej

Kompaktowa, lekka i dzielona konstrukcja jednostki wewnętrznej ułatwia wykonanie orurowania w wąskiej przestrzeni montażowej, zapewniając jednocześnie wysoką sprawność. Uproszczony demontaż oznacza dodatkowe usprawnienie prowadzenia prac konserwacyjnych.

2 Łatwy montaż orurowania jednostki kanałowej w układzie split

Elementy wymiennika ciepła i wentylatora (wentylator + obudowa) można rozdzielić na czas montażu. Ponowne złożenie jednostki wewnętrznej nie stanowi problemu.

3 Wysokie zewnętrzne ciśnienie statyczne, ustawienie maksymalne: 200 Pa*

Wysokie ciśnienie statyczne umożliwia zastosowanie długich kanałów i instalację w zróżnicowanych konfiguracjach przestrzennych.

* S-250PE3E5B.

Kompaktowa i lekka konstrukcja jednostki wewnętrznej, bez uszczerbku dla wysokiej sprawności

Zmniejszenie masy o 15% w porównaniu z konwencjonalnym modelem znacząco ułatwia prace montażowe.

	Model konwencjonalny	Model Panasonic
20,0 kW	100 kg	86 kg
25,0 kW	104 kg	88 kg

**GŁĘBOKOŚĆ
ZMNIEJSZONA O
230 mm**

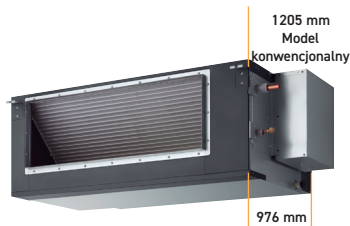

Łatwa instalacja dzięki lekkim elementom

Jednostkę wewnętrzną można bez problemu podzielić na 3 elementy, z których najcięższy waży 48 kg.

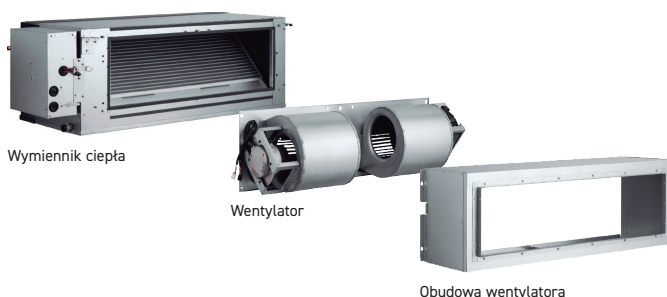

Wymiennik ciepła

Wentylator

Obudowa wentylatora

Jednostki kanałowe Big PACi o wysokim ciśnieniu statycznym i mocy 20,0-25,0 kW Inverter+ · R32

Jednostki Panasonic Big PACi są nie tylko przyjazne dla środowiska naturalnego, ale także przetomowe pod względem technologicznym.

W nowych układach Big PACi z czynnikiem chłodniczym R32 całkowitemu przeprojektowaniu uległa jednostka wewnętrzna. Zastosowanie wodnego wymiennika ciepła PACi pozwala na wykorzystanie urządzeń w instalacjach wodnych.

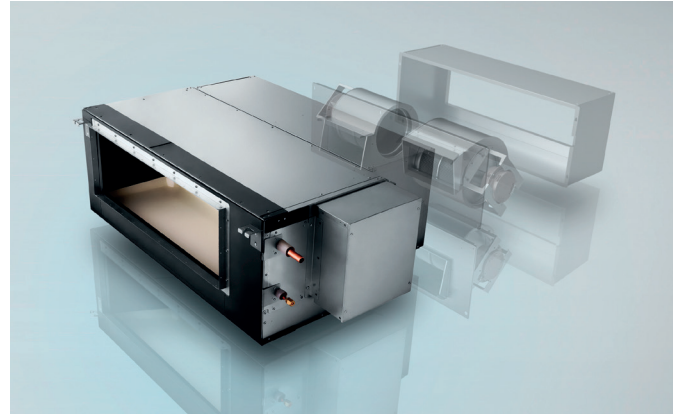

4 Sterowanie z poziomu aplikacji Panasonic Comfort Cloud

System przygotowany do współpracy z instalowaną na smartfonie aplikacją Panasonic Comfort Cloud.*

* Wymagany adapter Wi-Fi CZ-CAPWFC1.

Maksymalna nastawa ciśnienia statycznego: 200 Pa*

Wysokie ciśnienie statyczne umożliwia zastosowanie długich kanałów i instalację w zróżnicowanych konfiguracjach przestrzennych.

3-stopniowa regulacja ciśnienia statycznego

Możliwość wyboru trybów ciśnienia statycznego (wartości: 200 Pa / 130 Pa / 75 Pa) zapewnia dodatkową elastyczność instalacji.

* W przypadku S-250PE3E5B.



Wymiary poszczególnych komponentów (niewielki ciężar ułatwia demontaż urządzeń)

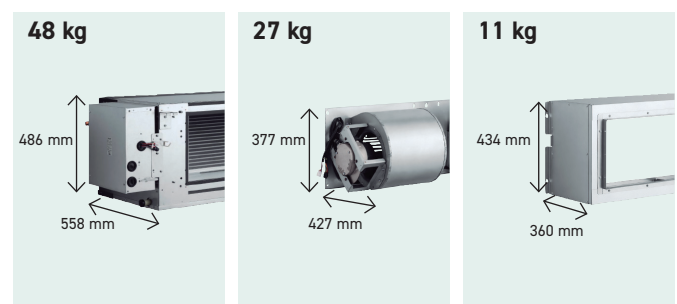

Dane dotyczące ciężaru podano dla modelu S-200PE3E5B.



KOMPATYBILNE ZE WSZYSTKIMI ROZWIĄZANIAMİ KOMUNIKACYJNYMI FIRMY PANASONIC. SZCZEGÓŁY W SEKCJI „STEROWNIKI”.



Sterownik opcjonalny. Sterownik przewodowy CONEX. CZ-RTC6 - CZ-RTC6BL



Sterownik opcjonalny. Pilot zdalnego sterowania na podczerwień. CZ-RWS3 + CZ-RWRC3



Opcjonalny czujnik Econavi. CZ-CENS1

Trójfazowe

			20,0 kW	25,0 kW
Zestaw			KIT-200PE3ZH8	KIT-250PE3ZH8
Sterownik indywidualny			CZ-RTC5B	CZ-RTC5B
Wydajność chłodnicza	Nominalna (min.-maks.)	kW	19,5(5,7-21,0)	23,2(6,1-27,0)
EER ¹⁾	Nominalny (min.-maks.)	W/W	3,22(3,09-4,52)	3,11(2,93-4,59)
SEER / η_{sc} ²⁾			207,0%	190,6%
Moc projektowa Pdesign		kW	19,5	23,2
Pobór mocy	Nominalny (min.-maks.)	kW	6,06(1,26-6,80)	7,46(1,33-9,20)
Wydajność grzewcza	Nominalna (min.-maks.)	kW	22,4(5,0-25,0)	28,0(5,5-29,0)
COP ¹⁾	Nominalny (min.-maks.)	W/W	3,61(3,16-4,76)	3,41(3,05-5,00)
SCOP / η_{sh} ²⁾			141,3%	142,7%
Moc projektowa Pdesign przy -10°C		kW	17,0	20,0
Pobór mocy	Nominalny (min.-maks.)	kW	6,21(1,05-7,90)	8,21(1,10-9,50)
Jednostka wewnętrzna			S-200PE3E5B	S-250PE3E5B
Zasilanie		V / faz / Hz	220-230-240 / 1 / 50	220-230-240 / 1 / 50
Zewnętrzne ciśnienie statyczne przy wysycie (regulowane)		Pa	75 ³⁾ - 120 - 180	75 ³⁾ - 130 - 200
Objętościowy przepływ powietrza	min./śred./maks.	m ³ /min	72 / 63 / 53	84 / 72 / 59
Poziom ciśnienia akustycznego ⁴⁾	min./śred./maks.	dB(A)	46 / 44 / 41	47 / 45 / 42
Wymiary	wys. x szer. x głęb.	mm	486 x 1456 x 916	486 x 1456 x 916
Ciężar netto		kg	86	88
Jednostka zewnętrzna			U-200PZH2E8	U-250PZH2E8
Zasilanie		V / faz / Hz	380-400-415 / 3 / 50	380-400-415 / 3 / 50
Zalecany bezpiecznik		A	30	30
Objętościowy przepływ powietrza	Chłodzenie / ogrzewanie	m ³ /min	164 / 164	160 / 160
Poziom ciśnienia akustycznego	Chłodzenie / ogrzewanie (Hi)	dB(A)	59 / 61	59 / 63
Poziom mocy akustycznej	Chłodzenie / ogrzewanie (Hi)	dB(A)	77 / 79	78 / 82
Wymiary ⁵⁾	wys. x szer. x głęb.	mm	1500 x 980 x 370	1500 x 980 x 370
Ciężar netto		kg	117	128
Średnica przyłączy rurowych	Rura czynnika ciekłego	cał (mm)	3/8(9,52)	1/2(12,70)
	Rura czynnika gazowego	cał (mm)	1(25,40)	1(25,40)
Zakres długości przewodu rurowego		m	5+90	5+60
Różnica wysokości zainstalowania jednostki wewn. i zewn.		m	30	30
Długość przewodu bez konieczności dopełniania czynnika gazowego		m	30	30
Dodatkowa ilość czynnika gazowego		g/m	60	80
Ilość czynnika chłodniczego (R32) / Emisja równoważna CO ₂		kg / t	4,20 / 2,835	5,20 / 3,51
Zakres roboczy	Chłodzenie (min.-maks.)	°C	-15 + +46	-15 + +46
	Ogrzewanie (min.-maks.)	°C	-20 + +24	-20 + +24

1) Wskaźniki EER i COP obliczone zgodnie z normą EN 14511. 2) W przypadku modeli o mocy poniżej 12 kW wskaźniki SEER i SCOP obliczono według wartości podanych w rozporządzeniu (UE) nr 626/2011. W przypadku modeli o mocy powyżej 12 kW wartości η_{sc} / η_{sh} obliczono w oparciu o normę EN 14825. 3) Ustawienie fabryczne. 4) Podane poziomy ciśnienia akustycznego odnoszą się do wartości zmierzonych na wysokości 1,5 m poniżej jednostki. Ciśnienie akustyczne mierzone zgodnie ze specyfikacją Eurovent 6/C/006-97. 5) Dodać 100 mm na przyłączy rurowe dla jednostki wewnętrznej lub 70 mm na przyłączy rurowe dla jednostki zewnętrznej.

* Filtr poza zestawem.

Akcesoria opcjonalne

CZ-RTC6	Sterownik przewodowy CONEX (bez obsługi komunikacji bezprzewodowej)
CZ-RTC6BL	Sterownik przewodowy CONEX z Bluetooth®
CZ-RTC5B	Sterownik przewodowy z funkcją Econavi i datanavi
CZ-RWS3 + CZ-RWRC3	Pilot zdalnego sterowania i odbiornik na podczerwień

Akcesoria opcjonalne

CZ-CAPWFC1	Adapter Wi-Fi do zastosowań komercyjnych
PAW-PACR3	Interfejsy do uruchamiania 3 jednostek w trybie rezerwowym lub naprzemiennym
PAW-GRDBSE20	Podstawa pod jednostkę zewnętrzną absorbująca hałas i wibracje
PAW-GRDSTD40	Podest pod jednostkę zewnętrzną 400 x 900 x 400 mm
CZ-CENS1	Czujnik Econavi zapewniający oszczędność energii



STEROWANIE PRZEZ INTERNET: opcja.

Warunki pomiaru: Chłodzenie – temperatura wewnętrzna 27°C ts / 19°C tm. Chłodzenie – temperatura zewnętrzna 35°C ts / 24°C tm. Ogrzewanie – temperatura wewnętrzna 20°C ts. Ogrzewanie – temperatura zewnętrzna 7°C ts / 6°C tm. (ts: temperatura termometru suchego; tm: temperatura termometru mokrego). Dane techniczne mogą ulec zmianie bez uprzedzenia. Szczegółowe informacje o dyrektywie ErP i etykietach energetycznych można znaleźć na naszych stronach www.aircon.panasonic.eu oraz www.ptc.panasonic.eu.

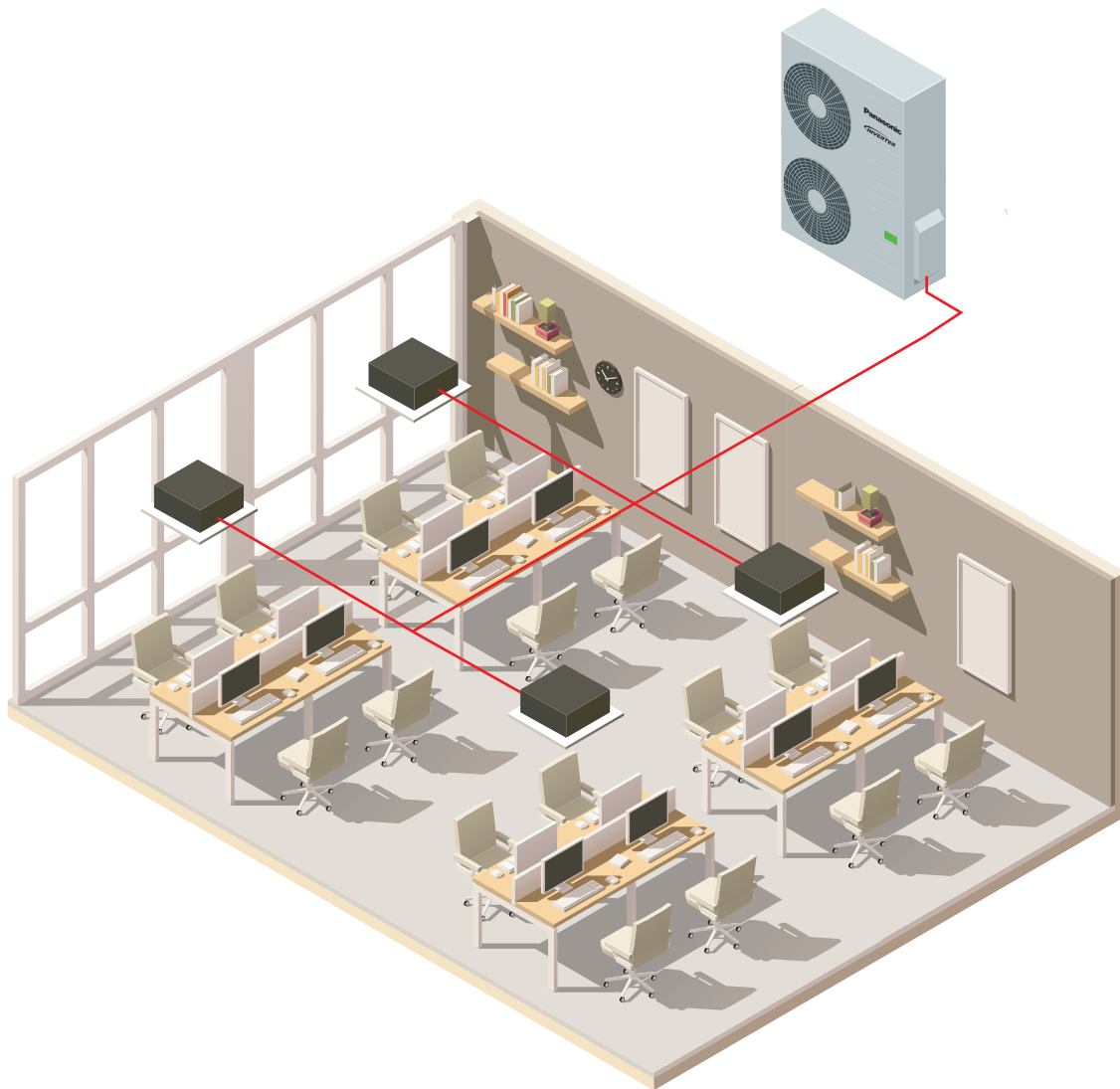

Układy symultaniczne typu podwójny, potrójny i poczwórny do zastosowań komercyjnych - R32

W tym układzie pojedyncza jednostka zewnętrzna może obsługiwać do 4 jednostek wewnętrznych jednocześnie, co pozwala uzyskać lepszą dystrybucję wydajności w obrębie klimatyzowanej przestrzeni. Dzięki temu układ ten jest szczególnie przydatny do klimatyzowania powierzchni wspólnych. Układ pracuje ciszej i zapewnia jednolitą temperaturę w całym pomieszczeniu. Rozwiązanie oferuje możliwość podłączania wielu rodzajów jednostek wewnętrznych (ściennych, kasetonowych, kanałowych i sufitowych) tego samego typu i wydajności.



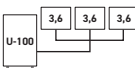
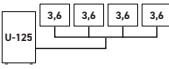
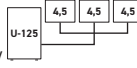
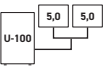
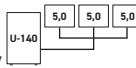

- 1** **Jednostki PACi NX serii Elite o mocy 7,1÷14,0 kW**
 Możliwość podłączenia maks. 4 jednostek wewnętrznych do jednej jednostki zewnętrznej. Jednostki PACi serii Elite o mocy 7,1, 10,0, 12,0 i 14,0 kW mogą być instalowane w układzie split podwójny, potrójny i poczwórny. Jednostki wewnętrzne można łączyć zgodnie z poniższą tabelą. Jednostki wewnętrzne zawsze pracują równocześnie i z takimi samymi ustawieniami.
- 2** **Jednostki PACi NX serii Standard o mocy 10,0÷14,0 kW**
 Możliwość podłączenia maks. 2 jednostek wewnętrznych do jednej jednostki zewnętrznej. Jednostki PACi serii Standard mogą być instalowane w układzie split pojedynczy i podwójny. Jednostki wewnętrzne można łączyć zgodnie z poniższą tabelą. Jednostki wewnętrzne zawsze pracują równocześnie i z takimi samymi ustawieniami.
- 3** **Jednostki Big PACi serii Elite o mocy 20,0÷25,0 kW**
 Możliwość podłączenia maks. 4 jednostek wewnętrznych do jednej jednostki zewnętrznej. Jednostki PACi Panasonic o mocy 20,0 i 25,0 kW mogą być instalowane w układzie: split podwójny, potrójny i poczwórny. Jednostki wewnętrzne można łączyć zgodnie z poniższą tabelą. Jednostki wewnętrzne zawsze pracują równocześnie i z takimi samymi ustawieniami.

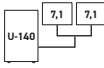
Jednostki PACi NX serii Elite o mocy 7,1÷14,0 kW / Praca pojedynczych jednostek i kombinacje z jednoczesną pracą jednostek · R32

		Jednostka zewnętrzna			
Wydajność	Jednostka wewnętrzna	7,1 kW	10,0 kW	12,5 kW	14,0 kW
3,6 kW	S-36PY3E	Split podwójny 	Split potrójny 	Split poczwórny 	
	S-3650PF3E				
S-3650PK3E					
S-3650PT3E					
S-3650PU3E					
4,5 kW	S-3650PF3E			Split potrójny 	
	S-3650PK3E				
S-3650PT3E					
S-3650PU3E					
5,0 kW	S-50PY3E	Split podwójny 			Split potrójny 
	S-3650PF3E				
	S-3650PK3E				
	S-3650PT3E				
	S-3650PU3E				
6,0 kW	S-60PY3E		Split podwójny 		
	S-6071PF3E				
	S-6010PK3E				
	S-6071PT3E				
	S-6071PU3E				
7,1 kW	S-6071PF3E			Split podwójny 	
	S-6010PK3E				
	S-6071PT3E				
	S-6071PU3E				

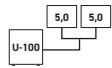
Jednostki PACi NX serii Standard o mocy 7,1÷14,0 kW / Praca pojedynczych jednostek i kombinacje z jednoczesną pracą jednostek · R32

		Jednostka zewnętrzna			
Wydajność	Jednostka wewnętrzna	10,0 kW	12,5 kW	14,0 kW	
5,0 kW	S-50PY3E	Split podwójny 			
	S-3650PF3E				
	S-3650PK3E				
	S-3650PT3E				
	S-3650PU3E				
6,0 kW	S-60PY3E		Split podwójny 		
	S-6071PF3E				
	S-6010PK3E				
	S-6071PT3E				
	S-6071PU3E				
7,1 kW	S-6071PF3E			Split podwójny 	
	S-6010PK3E				
	S-6071PT3E				
	S-6071PU3E				

Jednostki PACi serii Elite o mocy 20,0÷25,0 kW / Praca pojedynczych jednostek i kombinacje z jednoczesną pracą jednostek · R32

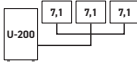
		Jednostka zewnętrzna	
Wydajność	Jednostka wewnętrzna	20,0 kW	25,0 kW
5,0 kW	S-50PY3E	Split poczwórny 	
	S-3650PF3E		
	S-3650PK3E		
	S-3650PT3E		
	S-3650PU3E		
6,0 kW	S-60PY3E		Split poczwórny 
	S-6071PF3E		
	S-6010PK3E		
	S-6071PT3E		
	S-6071PU3E		
7,1 kW	S-6071PF3E	Split potrójny 	
	S-6010PK3E		
	S-6071PT3E		
	S-6071PU3E		
	10,0 kW		S-1014PF3E
S-6010PK3E			
S-1014PT3E			
S-1014PU3E			
12,5 kW		S-1014PF3E	
	S-1014PT3E		
	S-1014PU3E		



Układy symultaniczne typu podwójny, potrójny i poczwórny do zastosowań komercyjnych · R32



Jednostki zewnętrzne PACi NX serii Elite · R32

			PACi NX				Big PACi	
			7,1 kW	10,0 kW	12,5 kW	14,0 kW	20,0 kW	25,0 kW
Jednostka zewnętrzna jednofazowa			U-71PZH3E5	U-100PZH3E5	U-125PZH3E5	U-140PZH3E5	–	–
Jednostka zewnętrzna trójfazowa			U-71PZH3E8	U-100PZH3E8	U-125PZH3E8	U-140PZH3E8	U-200PZH2E8	U-250PZH2E8
Wydajność chłodnicza	Nominalny (min.-maks.)	kW	6,8(2,2-9,0)	9,5(3,1-12,5)	12,1(3,2-14,0)	13,4(3,3-16,0)	20,0(5,7-22,4)	25,0(6,1-28,0)
Wydajność grzewcza	Nominalny (min.-maks.)	kW	8,0(2,0-9,0)	11,2(3,1-14,0)	14,0(3,2-16,0)	16,0(3,3-18,0)	22,4(5,0-25,0)	28,0(5,5-31,5)
Zasilanie	Jednofazowe	V	220-230-240	220-230-240	220-230-240	220-230-240	–	–
	Trójfazowe	V	380-400-415	380-400-415	380-400-415	380-400-415	380-400-415	380-400-415
Przewód komunikacyjny jednostki wewnętrznej/zewnętrznej		mm ²	2x1,5 lub 2,5	2x1,5 lub 2,5	2x1,5 lub 2,5	2x1,5 lub 2,5	–	–
Objętościowy przepływ powietrza	Chłodzenie / ogrzewanie	m ³ /min	61,0/60,0	118,0/108,0	125,0/112,0	129,0/116,0	164/164	160/160
Poziom ciśnienia akustycznego	Chłodzenie / ogrzewanie (Hi)	dB(A)	48/50	52/52	53/53	54/54	59/61	59/63
Poziom mocy akustycznej	Chłodzenie / ogrzewanie (Hi)	dB(A)	65/67	69/69	70/70	71/71	77/79	78/82
Wymiary	wys. x szer. x głęb.	mm	996x940x340	1416x940x340	1416x940x340	1416x940x340	1500x980x370	1500x980x370
Ciężar netto		kg	65	98	98	98	117	128
Średnica przyłączy rurowych	Rura czynnika ciekłego	cal (mm)	3/8(9,52)	3/8(9,52)	3/8(9,52)	3/8(9,52)	3/8(9,52)	1/2(12,70)
	Rura czynnika gazowego	cal (mm)	5/8(15,88)	5/8(15,88)	5/8(15,88)	5/8(15,88)	1(25,40)	1(25,40)
Zakres długości przewodu rurowego	min. – maks.	m	5÷50	5÷85	5÷85	5÷85	5÷80	5÷60
Różnica wysokości zainstalowania jednostki wewn. i zewn.	Maksymalny	m	15/30 ¹⁾	15/30 ¹⁾	15/30 ¹⁾	15/30 ¹⁾	30	30
Długość przewodu bez konieczności dopełnienia czynnika gazowego		m	30	30	30	30	30	30
Dodatkowa ilość czynnika gazowego		g/m	45	45	45	45	60	80
Ilość czynnika chłodniczego (R32) / Emisja równoważna CO ₂		kg / t	1,95 / 1,32	3,05 / 2,06	3,05 / 2,06	3,05 / 2,06	4,20 / 2,835	5,20 / 3,51
Zakres roboczy	Chłodzenie (min.-maks.)	°C	-15÷+48	-20÷+48 ²⁾	-20÷+48 ²⁾	-20÷+48 ²⁾	-15÷+46	-15÷+46
	Ogrzewanie (min.-maks.)	°C	-20÷+24	-20÷+24	-20÷+24	-20÷+24	-20÷+24	-20÷+24

1) Jednostka zewnętrzna zainstalowana niżej / jednostka zewnętrzna zainstalowana wyżej. 2) Modele 100 + 140PZH3E5(8) mogą pracować w najniższej temperaturze -20°C w pomieszczeniach serwerowni przy długości przewodów rurowych wynoszącej 30 m lub mniej.



Jednostki zewnętrzne PACi NX serii Standard · R32

			10,0 kW	12,5 kW	14,0 kW
Jednostka zewnętrzna jednofazowa			U-100PZ3E5	U-125PZ3E5	U-140PZ3E5
Jednostka zewnętrzna trójfazowa			U-100PZ3E8	U-125PZ3E8	U-140PZ3E8
Wydajność chłodnicza	Nominalny (min.-maks.)	kW	10,0(3,0-11,5)	12,5(3,2-13,5)	14,0(3,3-15,0)
Wydajność grzewcza	Nominalny (min.-maks.)	kW	10,0(3,0-14,0)	12,5(3,3-15,0)	14,0(3,4-16,0)
Zasilanie	Jednofazowe	V	220-230-240	220-230-240	220-230-240
	Trójfazowe	V	380-400-415	380-400-415	380-400-415
Przewód komunikacyjny jednostki wewnętrznej/zewnętrznej		mm ²	2x1,5 lub 2,5	2x1,5 lub 2,5	2x1,5 lub 2,5
Objętościowy przepływ powietrza	Chłodzenie / ogrzewanie	m ³ /min	73,0/73,0	82,0/80,0	84,0/82,0
Poziom ciśnienia akustycznego	Chłodzenie / ogrzewanie (Hi)	dB(A)	52/52	55/55	56/56
Poziom mocy akustycznej	Chłodzenie / ogrzewanie (Hi)	dB(A)	70/70	73/73	74/74
Wymiary	wys. x szer. x głęb.	mm	996x980x370	996x980x370	996x980x370
Ciężar netto		kg	83	87	87
Średnica przyłączy rurowych	Rura czynnika ciekłego	cal (mm)	3/8(9,52)	3/8(9,52)	3/8(9,52)
	Rura czynnika gazowego	cal (mm)	5/8(15,88)	5/8(15,88)	5/8(15,88)
Zakres długości przewodu rurowego	min. – maks.	m	5÷50	5÷50	5÷50
Różnica wysokości zainstalowania jednostki wewn. i zewn. ¹⁾	Maksymalny	m	15/30	15/30	15/30
Długość przewodu bez konieczności dopełnienia czynnika gazowego		m	30	30	30
Dodatkowa ilość czynnika gazowego		g/m	45	45	45
Ilość czynnika chłodniczego (R32) / Emisja równoważna CO ₂		kg / t	2,4 / 1,62	2,8 / 1,89	2,8 / 1,89
Zakres roboczy	Chłodzenie (min.-maks.)	°C	-10÷+43	-10÷+43	-10÷+43
	Ogrzewanie (min.-maks.)	°C	-15÷+24	-15÷+24	-15÷+24

1) Jednostka zewnętrzna zainstalowana niżej / jednostka zewnętrzna zainstalowana wyżej.



Kompatybilne jednostki wewnętrzne w układach symultanicznych

CONEX



Sterownik opcjonalny.
Sterownik przewodowy
CONEX.
CZ-RTC6 - CZ-RTC6BL -
CZ-RTC6BLW



Sterownik opcjonalny
Sterownik
przewodowy
CZ-RTC5B



Opcjonalny
czujnik Econavi.
CZ-CENSC1

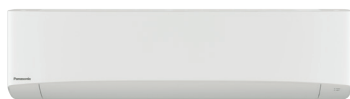

STEROWANIE PRZEZ INTERNET: opcja.



Jednostki ściennie	Jednostka wewnętrzna	Wydajność chłodnicza	Wydajność grzewcza	Wymiary	Poziom ciśnienia akustycznego	Objętościowy przepływ powietrza
		kW	kW	wys. x szer. x głęb. mm	min./śred./maks. dB(A)	min./śred./maks. m ³ /min
3,6 / 4,5 / 5,0 kW	S-3650PK3E	3,6-5,0	4,0-5,6	302x1120x236	35 / 31 / 27 ¹⁾	13,0 / 11,0 / 9,0 ¹⁾
6,0 / 7,1 kW	S-6010PK3E	6,1-10,0	7,0-8,0	302x1120x236	47 / 44 / 40 ¹⁾	20,0 / 17,5 / 14,5 ¹⁾

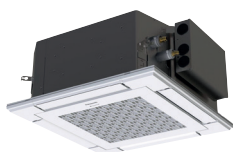

STEROWANIE PRZEZ INTERNET: opcja.



4-kierunkowe jednostki kasetonowe 60x60	Jednostka wewnętrzna (panel CZ-KPY4)	Wydajność chłodnicza	Wydajność grzewcza	Wymiary jednostki wewnętrznej	Wymiary panelu	Poziom ciśnienia akustycznego	Objętościowy przepływ powietrza
		kW	kW	wys. x szer. x głęb. mm	wys. x szer. x głęb. mm	min./śred./maks. dB(A)	min./śred./maks. m ³ /min
3,6 kW	S-36PY3E	3,60	3,60	243x575x575	30x625x625	34 / 30 / 25	9,5 / 7,0 / 6,0
5,0 kW	S-50PY3E	5,00	5,00	243x575x575	30x625x625	39 / 34 / 27	12,0 / 9,5 / 6,5
6,0 kW	S-60PY3E	6,00	6,00	243x575x575	30x625x625	43 / 37 / 31	14,0 / 10,5 / 8,0



STEROWANIE PRZEZ INTERNET: opcja.



4-kierunkowe jednostki kasetonowe 90x90	Jednostka wewnętrzna (panele CZ-KPU3W / CZ-KPU3AW)	Wydajność chłodnicza	Wydajność grzewcza	Wymiary jednostki wewnętrznej	Wymiary panelu	Poziom ciśnienia akustycznego	Objętościowy przepływ powietrza
		kW	kW	wys. x szer. x głęb. mm	wys. x szer. x głęb. mm	min./śred./maks. dB(A)	min./śred./maks. m ³ /min
3,6 / 4,5 / 5,0 kW	S-3650PU3E	3,6-5,0	4,0-5,6	256x840x840	33,5x950x950	30 / 28 / 27 ¹⁾	14,5 / 13,0 / 11,5 ¹⁾
6,0 / 7,1 kW	S-6071PU3E	6,0-7,1	7,0-8,0	256x840x840	33,5x950x950	36 / 31 / 28 ¹⁾	21,0 / 16,0 / 13,0 ¹⁾
10,0 / 12,5 / 14,0 kW	S-1014PU3E	10,0-14,0	11,2-16,0	319x840x840	33,5x950x950	45 / 38 / 32 ¹⁾	36,0 / 26,0 / 18,0 ¹⁾



STEROWANIE PRZEZ INTERNET: opcja.



Jednostki sufitowe	Jednostka wewnętrzna	Wydajność chłodnicza	Wydajność grzewcza	Wymiary	Poziom ciśnienia akustycznego	Objętościowy przepływ powietrza
		kW	kW	wys. x szer. x głęb. mm	min./śred./maks. dB(A)	min./śred./maks. m ³ /min
3,6 / 4,5 / 5,0 kW	S-3650PT3E	3,5-5,0	4,0-5,6	235x960x690	36 / 32 / 28 ¹⁾	14,0 / 12,0 / 10,5 ¹⁾
6,0 / 7,1 kW	S-6071PT3E	6,0-6,8	7,0-8,0	235x1275x690	38 / 34 / 29 ¹⁾	20,0 / 17,0 / 14,5 ¹⁾
10,0 / 12,5 / 14,0 kW	S-1014PT3E	9,5-13,4	11,2-16,0	235x1590x690	42 / 37 / 34 ¹⁾	30,0 / 25,0 / 23,0 ¹⁾



STEROWANIE PRZEZ INTERNET: opcja.



Jednostki kanałowe z 2 wariantami montażu	Jednostka wewnętrzna	Wydajność chłodnicza	Wydajność grzewcza	Wymiary	Zewnętrzne ciśnienie statyczne	Poziom ciśnienia akustycznego	Objętościowy przepływ powietrza
		kW	kW	wys. x szer. x głęb. mm	Nominalny (min.-maks.) Pa	min./śred./maks. dB(A)	min./śred./maks. m ³ /min
3,6 / 4,5 / 5,0 kW	S-3650PF3E	3,6-5,0	4,0-5,6	250x800x730	30 (10-150)	30 / 27 / 22 ¹⁾	14,0 / 13,0 / 10,0 ¹⁾
6,0 / 7,1 kW	S-6071PF3E	5,7-6,8	7,0-7,5	250x1000x730	30 (10-150)	30 / 26 / 23 ¹⁾	21,0 / 19,0 / 15,0 ¹⁾
10,0 / 12,5 / 14,0 kW	S-1014PF3E	9,5-13,4	10,8-13,5	250x1400x730	30 (10-150)	33 / 29 / 25 ¹⁾	32,0 / 26,0 / 21,0 ¹⁾

1) Wartości odpowiednio dla jednostek wewnętrznych typu 36/60/10.

Warunki pomiaru: Chłodzenie – temperatura wewnętrzna 27°C ts / 19°C tm. Chłodzenie – temperatura zewnętrzna 35°C ts / 24°C tm. Ogrzewanie – temperatura wewnętrzna 20°C ts. Ogrzewanie – temperatura zewnętrzna 7°C ts / 6°C tm. (ts: temperatura termometru suchego; tm: temperatura termometru mokrego). Dane techniczne mogą ulec zmianie bez uprzedzenia. Szczegółowe informacje o dyrektywie ErP i etykietach energetycznych można znaleźć na naszych stronach www.aircon.panasonic.eu oraz www.ptc.panasonic.eu.



PRO-HT TANK

Zasobnik PRO-HT w układzie CWU

Wydajna produkcja ciepłej wody użytkowej bez dodatkowej grzałki.

Komercyjne zasobniki Panasonic PRO-HT można przystosować do różnych inwestycji: od wysokiej klasy budynków mieszkalnych po siłownie i hotele.

Zasobnik PRO-HT		PAW-VP750LDHW-1	PAW-VP1000LDHW-1
COP CWU (A +7°C, W 10÷55°C) EN 16147 ¹⁾		4,10	3,86
COP CWU (A +15°C, W 10÷55°C) EN 16147 ²⁾		4,79	4,79
Klasa efektywności energetycznej (skala od A+ do F) ³⁾		A+	A+
Pojemność (netto)	l	726	933
Referencyjny cykl czerpania wody		2XL	2XL
Pobór mocy w trybie czuwania zgodnie z normą EN 16147	W/h	77	80
Maksymalna temperatura wody	Pompa ciepła	°C	65
	Grzałka elektryczna	°C	85
Wymiary	H x średnica	mm	1855x990
			2210x990
Ciężar netto / z wodą	kg	179 / 905	191 / 1124
Zasobnik ze stali nierdzewnej, pojemność 316 l		Tak	Tak
Przyłącze do sieci wodociągowej		RP 1½	RP 1½
Średnia grubość izolacji	mm	100	100
Liczba grzałek elektrycznych x moc	W	1 x 6000	1 x 6000
Zabezpieczenie elektryczne	A	16	16
Zabezpieczenie przed wilgocią (PAW-VP-RTC5B-PAC)		IP24	IP24
Przyłącze wymiennika ciepła	Wlot	cal (mm)	1/2 (12,70)
	Wylot	cal (mm)	3/4 (19,05)
Jednostka zewnętrzna		U-250PE2E8A	U-250PE2E8A
Nominalna moc elektryczna - w odniesieniu do znamionowej mocy cieplnej	W	6670	6670
Zużycie energii w wybranym cyklu (A +7°C, W 10÷55°C)	kWh	6,00	6,36
Zużycie energii w wybranym cyklu (A +15°C, W 10÷55°C)	kWh	5,12	5,12
Zasilanie	Napięcie	V	400
	Jednofazowe/Trójfazowe		Trójfazowe
Maksymalny pobór mocy	Częstotliwość	Hz	50
	Bez grzałki	W	12900
	Z grzałką	W	18900
Wymiary	wys. x szer. x głęb.	mm	1642 x 1 095 x 529
Ciężar netto	kg	138	138
Poziomy ciśnienia akustycznego w odległości 1 m	dB(A)	57	57
Ilość czynnika chłodniczego (R410A) / Emisja równoważna CO ₂	kg / T	6,4 / 13,363	6,4 / 13,363
Średnica przyłączy rurowych	Rura czynnika ciekłego	cal (mm)	1/2 (12,70)
	Rura czynnika gazowego	cal (mm)	1 (25,40)
Zakres długości przewodu rurowego ⁴⁾	m	30	30
Różnica wysokości zainstalowania jednostki wewn. i zewn.	m	30 (jednostka zewn. wyżej), 30 (jednostka zewn. niżej)	30 (jednostka zewn. wyżej), 30 (jednostka zewn. niżej)
Długość przewodu przy wydajności nominalnej	m	7,5	7,5
Długość przewodu bez konieczności dopełniania czynnika gazowego	m	> 7,5	> 7,5
Dodatkowa ilość czynnika gazowego	g/m	Patrz instrukcja	Patrz instrukcja
Zakres roboczy - temperatura otoczenia	Ogrzewanie (min.-maks.)	°C	-20 -- +24

1) Ogrzewanie wody użytkowej do temperatury 55°C przy temperaturze powietrza na wlocie 7°C, wilgotności 89% i temperaturze wody na wlocie 10°C - zgodnie z normą EN 16147. 2) Ogrzewanie wody użytkowej do temperatury 55°C przy temperaturze powietrza na wlocie 15°C, wilgotności 74% i temperaturze wody na wlocie 10°C - zgodnie z normą EN 16147. 3) Skala od A+ do F zgodnie z rozporządzeniem delegowanym Komisji (UE) nr 812/2013. 4) Zakres długości rur dotyczy połączenia jednostki wewnętrznej z zewnętrzną, ale nie obejmuje dodatkowej długości na węzownice.

Urządzenie zostało zaprojektowane zgodnie z europejską dyrektywą 98/83/WE w sprawie jakości wody, zmienioną dyrektywą 2015/1787/UE. Okres eksploatacji urządzenia nie jest gwarantowany w przypadku stosowania wód gruntowych, np. wody źródlanej lub wody ze studni, wody kranowej zawierającej sole i inne zanieczyszczenia lub wody o odczynie kwaśnym. Koszty konserwacji i gwarancji związane z powyższymi przypadkami eksploatacji ponosi klient.

* Przy wykonaniu instalacji ciśnieniowej zastosowanie zaworu bezpieczeństwa jest obowiązkowe.

Akcesoria opcjonalne	
PAW-VP-RTC5B-PAC	Regulator zasobnika w układzie PACi

Charakterystyka techniczna

- Pojemność zbiornika c.w.u.: 750 l i 1000 l
- Maksymalna temperatura ciepłej wody bez dodatkowej grzałki: 65°C
- Wężownica grzewcza 52 m (750 l) i 63 m (1000 l)
- Grubość poszycia: 3 mm
- Powłoka zewnętrzna ABS





PRO-HT TANK

Zasobnik PRO-HT w układzie grzewczo-chłodzącym

Wydajna produkcja wody grzewczej bez dodatkowej grzałki.

Komercyjne zasobniki Panasonic PRO-HT można połączyć z urządzeniami PACi w celu przystosowania do różnych inwestycji: od wysokiej klasy budynków mieszkalnych po niewielkie powierzchnie biurowe.

Zasobnik PRO-HT		PAW-VP380L	
Wydajność chłodnicza przy temp. 35°C i temp. wody wylotowej 7°C	kW		12,8
Wydajność grzewcza	kW		25
Wydajność grzewcza przy temp. +7°C i temp. wody grzewczej 45°C	kW		23
COP przy temp. +7°C i temp. wody grzewczej 45°C	W/W		3,26
Klasa efektywności energetycznej przy 35°C (skala od A+++ do D)			A+++
$\eta_{h,b}$ (LOT1) ¹⁾	%		193
Wymiary	H x średnica	mm	1820 x 690
Pojemność (netto)		l	380
Ciężar w stanie pustym		kg	99
Przyłącze do sieci wodociągowej			RP 1½
Przepływ objętościowy wody grzewczej ($\Delta T = 5 \text{ K}, 35^\circ\text{C}$)		m ³ /h	3,9
Temperatura wody na wylocie	Chłodzenie (min.-maks.)	°C	5 - 15
	Ogrzewanie (min.-maks.)	°C	25 - 50
Średnica przyłączy rurowych	Rura czynnika ciekłego	cal (mm)	1/2 (12,70)
	Rura czynnika gazowego	cal (mm)	3/4 (19,05)
Jednostka zewnętrzna		U-200PZH2E8	
Wymiary	wys. x szer. x głęb.	mm	1500 x 980 x 370
Ciężar netto		kg	117
Poziom ciśnienia akustycznego w odległości 1 m		dB(A)	57
Ilość czynnika chłodniczego (R32) / Emisja równoważna CO ₂		kg	4,20 / 3 510
Średnica przyłączy rurowych	Rura czynnika ciekłego	cal (mm)	3/8 (9,52)
	Rura czynnika gazowego	cal (mm)	1 (25,40) + adapter
Zakres długości przewodu rurowego ²⁾		m	30
Różnica wysokości zainstalowania jednostki wewn. i zewn.		m	30 (jednostka zewn. wyżej), 30 (jednostka zewn. niżej)
Długość przewodu przy wydajności nominalnej		m	7,5
Długość przewodu bez konieczności dopełniania czynnika gazowego		m	> 7,5
Dodatkowa ilość czynnika gazowego		g/m	Patrz instrukcja
Dodatkowa ilość czynnika gazowego	Chłodzenie (min.-maks.)	°C	-15 ~ +46
	Ogrzewanie (min.-maks.)	°C	-20 ~ +24

1) Sezonowa efektywność energetyczna chłodzenia/ogrzewania pomieszczeń zgodnie z rozporządzeniem Komisji (UE) nr 811/2013. 2) Zakres długości rur dotyczy połączenia jednostki wewnętrznej z zewnętrzną, ale nie obejmuje dodatkowej długości na węzłownice.

Urządzenie zostało zaprojektowane zgodnie z europejską dyrektywą 98/83/WE w sprawie jakości wody, zmienioną dyrektywą 2015/1787/UE. Okres eksploatacji urządzenia nie jest gwarantowany w przypadku stosowania wód gruntowych, np. wody źródłanej lub wody ze studni, wody kranowej zawierającej sole i inne zanieczyszczenia lub wody o odczynie kwaśnym. Koszty konserwacji i gwarancji związane z powyższymi przypadkami eksploatacji ponosi klient.

Obliczenia wykonano zgodnie z metodologią Eurovent. Ciśnienie akustyczne mierzone w odległości 1 m od jednostki zewnętrznej, na wysokości 1,5 m.

* Czujnik przepływu i filtr wody poza zestawem.

Akcesoria opcjonalne	
PAW-VP-RTC5B-PAC	Regulator zasobnika w układzie PACi
PAW-IU29/39	Dodatkowa grzałka
PAW-IU39	Dodatkowa grzałka

Charakterystyka techniczna

- Pojemność zbiornika c.w.u.: 380 l
- Maksymalna temperatura ciepłej wody użytkowej: 45°C
- Zasobnik i wymiennik ciepła ze stali nierdzewnej
- Długość węzłownicy grzewczej w przypadku zasobnika o pojemności 316 l: 52 m
- Wytrawianie wewnętrzne i zewnętrzne
- Izolacja piankowa o grubości 70 mm
- Grubość poszycia (zasobnik o pojemności 316 l): 2 mm
- Powłoka zewnętrzna z ABS



Jednostki PACi z wodnym wymiennikiem ciepła

Panasonic wprowadza wysokowydajny wodny wymiennik ciepła do jednostek z serii PACi.

To przełomowe urządzenie oferuje dalsze możliwości w ramach rozwiązań PACi poprzez dodanie opcjonalnych modułów wodnych.

TEMPERATURA WODY NA WYLOCIE
 Chłodzenie: $5 \pm 15^\circ\text{C}$
 Ogrzewanie: $30 \pm 55^\circ\text{C}$



1 Oszczędność kosztów

- Klasa efektywności energetycznej A+++ (skala od A+++ do D)
- Poprawa ekonomii projektowania dzięki niższym kosztom PACi w porównaniu z VRF

2 Oszczędność miejsca i elastyczny montaż

- 2 warianty montażu (ścienny / podłogowy)
- Kompaktowa, lekka konstrukcja jednostki, ciężar tylko 27kg

3 Łatwa instalacja i konserwacja

- Szybki proces montażu
- Zestaw czujnika przepływu w zestawie jako wyposażenie standardowe
- Bezpośredni dostęp do skrzynki elektrycznej

Przykładowy układ:

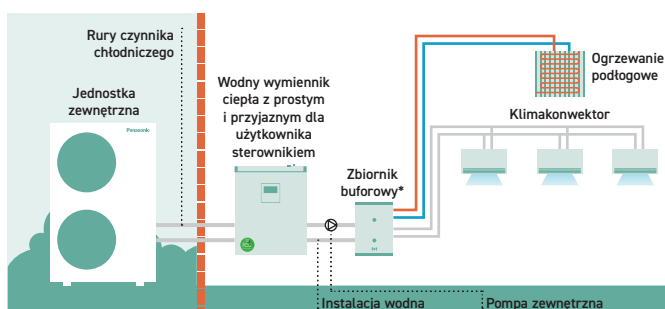

* Minimalna pojemność zbiornika buforowego: 10 l/kW. ** Schemat ma charakter jedynie poglądowy.

Oszczędność miejsca i elastyczny montaż

- Kompaktowa i lekka jednostka.
- Głębokość wynosząca zaledwie 205 mm pozwala na umieszczenie jednostki w ograniczonej przestrzeni
- Lekka konstrukcja o ciężarze zaledwie 27 kg ułatwia manewrowanie i ustawianie
- Maksymalna łączna długość orurowania: 90 m*

* Dotyczy PAW-200W5APAC.

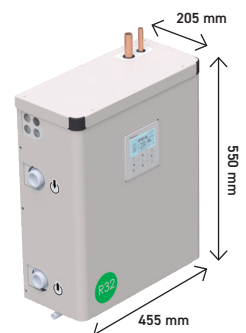

2 warianty montażu.

- Możliwość wyboru między montażem ściennym a podłogowym. Montaż ścienny pozwala zwolnić miejsce na podłodze
- Szybki montaż dzięki lekkiej, kompaktowej konstrukcji: wykonaj otwory mocujące > wkręć 2 śruby > zawieś jednostkę > gotowe

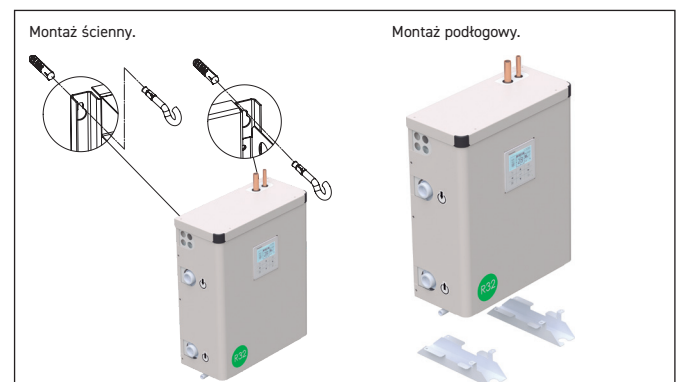



Jednostki PACi z wodnym wymiennikiem ciepła do produkcji wody lodowej i grzewczej

Maksymalna temperatura przepływu 55°C.

Szybki zwrot z inwestycji.

Wodny wymiennik ciepła PACi jest idealnym rozwiązaniem dla małych biur i sklepów detalicznych. Koszty inwestycji mogą zostać zamortyzowane w bardzo krótkim okresie. Rozwiązanie pozwala inwestorom i operatorom na uzyskanie oszczędności.

		PAW-200W5APAC-1	PAW-250W5APAC-1
Wydajność chłodnicza ¹⁾	kW	20,00	25,00
EER ¹⁾	W/W	3,03	2,89
Wydajność grzewcza ²⁾	kW	23,00	28,00
COP ²⁾	W/W	2,98	2,95
$\eta_{h,h}$ (LOT1) ³⁾	%	178	178
Klasa efektywności energetycznej (skala od A+++ do D) ⁴⁾		A+++	A+++
Wymiary	wys. x szer. x głęb.	mm	550 x 455 x 205
Ciężar netto		kg	27
Przyłącze wody		cal	Gwint zewnętrzny 1 1/2
Przepływ objętościowy wody chłodniczej ($\Delta T = 5 K, 35^\circ C$)	m ³ /h		3,45
Przepływ objętościowy wody grzewczej ($\Delta T = 5 K, 35^\circ C$)	m ³ /h		4,15
Czujnik przepływu			W zestawie
Filtr wody			W zestawie
Jednostka zewnętrzna		U-200PZH2E8	U-250PZH2E8
Poziom ciśnienia akustycznego	Chłodzenie / ogrzewanie (Hi)	dB(A)	59 / 61
Wymiary	wys. x szer. x głęb.	mm	1500 x 980 x 370
Ciężar netto		kg	117
Średnica przyłączy rurowych	Rura czynnika ciekłego	cal (mm)	3/8 (9,52)
	Rura czynnika gazowego	cal (mm)	1 (25,40)
Zakres długości przewodu rurowego		m	5 ÷ 90
Różnica wysokości zainstalowania jednostki wewn. i zewn.		m	30
Długość przewodu bez konieczności dopełniania czynnika gazowego		m	30
Dodatkowa ilość czynnika gazowego		g/m	60
Zakres temperatur wody na wylocie	Chłodzenie (min.-maks.)	°C	+5 ÷ +15
	Ogrzewanie (min.-maks.)	°C	+30 ÷ +55
Zakres roboczy	Chłodzenie (min.-maks.)	°C	-15 ÷ +46
	Ogrzewanie (min.-maks.)	°C	-20 ÷ +24

1) Dane odnoszą się do temperatury wody lodowej na wylocie 7°C i temperatury powietrza otoczenia 35°C, zgodnie z normą EN14511. 2) Dane odnoszą się do temperatury wody grzewczej na wylocie 45°C i temperatury powietrza otoczenia 7°C, zgodnie z normą EN14511. 3) Zgodnie z rozporządzeniem Komisji (UE) nr 813/2013 dla niskotemperaturowych pomp ciepła. 4) Zgodnie z rozporządzeniem Komisji (UE) nr 811/2013 dla niskotemperaturowych pomp ciepła. Skala od A+++ do D.

Profesjonalne rozwiązanie

Wodny wymiennik ciepła serii PACi jest kompatybilny z jednostkami serii PACi z czynnikiem R32. Wielu producentów klimatyzatorów oferuje rozwiązania z czynnikiem R32, który staje się standardem w przypadku klimatyzatorów typu split, ponieważ posiada znacznie niższy współczynnik ocieplenia globalnego niż R410A, a także zapewnia wyższą wydajność.





Zestaw przyłączeniowy centrali wentylacyjnej 3,6-25 kW do jednostek PACi NX

Wbudowany sterownik CONEX (CZ-RTC6BL) zapewniający łatwe połączenie i konfigurację przez Bluetooth®.

Zestaw służy do podłączenia jednostek zewnętrznych do centrali wentylacyjnej. Pozwala stworzyć układ mieszany - klimatyzację połączoną z doprowadzaniem świeżego powietrza. Zastosowanie: hotele, biurowce, serwerownie i wszystkie duże budynki wymagające kontroli jakości powietrza, a zwłaszcza kontroli wilgotności i dopływu świeżego powietrza. Możliwość sterowania zapotrzebowaniem sygnałem 0-10 V, klasa IP65.

Zestaw przyłączeniowy centrali wentylacyjnej 3,6 - 25,0 kW do jednostek PACi NX

			3,6 kW	5,0 kW	6,0 kW	7,5 kW	10,0 kW	12,5 kW	14,0 kW	20,0 kW	25,0 kW
Modele	PAW-		280PAH3M-1	280PAH3M-1	280PAH3M-1	280PAH3M-1	280PAH3M-1	280PAH3M-1	280PAH3M-1	280PAH3M-1	280PAH3M-1
Wydajność chłodnicza	kW		3,6	5,0	6,0	7,1	10,0	12,5	14,0	19,5	23,2
Wydajność grzewcza	kW		4,0	5,6	7,0	8,0	11,2	14,0	16,0	22,4	28,0
Objętościowy przepływ powietrza	min / max	m ³ /h	540 / 870	630 / 990	780 / 1320	780 / 1320	900 / 2160	1140 / 2280	1200 / 2400	2160 / 4320	2280 / 5040
Wymiary	wys. x szer. x głęb.	mm	500x400 x 150	500x400 x 150	500x400 x 150	500x400 x 150	500x400 x 150	500x400 x 150	500x400 x 150	278x278 x 180	278x278 x 180
Ciężar netto	H3M	kg	11,5	11,5	11,5	11,5	11,5	11,5	11,5	11,50	11,50
Zakres długości przewodu rurowego	Standard	m	3 / 15	3 / 20	3 / 40	3 / 40	5 / 50	5 / 50	5 / 50	–	–
	Elite	m	3 / 40	3 / 40	3 / 40	5 / 50	5 / 85	5 / 85	5 / 85	5 / 90	5 / 60
Różnica wysokości zainstalowania jednostki wewn. i zewn.	Max	m	30	30	30	30	30	30	30	30	30
Średnica przyłączy rurowych	Rura czynnika ciekłego	cal (mm)	1/4 (6,35)	1/4 (6,35)	3/8 (9,52)	3/8 (9,52)	3/8 (9,52)	3/8 (9,52)	3/8 (9,52)	3/8 (9,52)	1/2 (12,70)
	Rura czynnika gazowego	cal (mm)	1/2 (12,70)	1/2 (12,70)	5/8 (15,88)	5/8 (15,88)	5/8 (15,88)	5/8 (15,88)	5/8 (15,88)	1 (25,40)	1 (25,40)
Temperatura na wlocie powietrza zewnętrznego	Chłodzenie (min.-maks.)	°C (ts)	18-32	18-32	18-32	18-32	18-32	18-32	18-32	18-32	18-32
	Chłodzenie (min.-maks.)	°C (tm)	14-25	14-25	14-25	14-25	14-25	14-25	14-25	–	–
	Ogrzewanie (min.-maks.)	°C	16-30	16-30	16-30	16-30	16-30	16-30	16-30	16-30	16-30
Temperatura zewnętrzna – jednostka zewnętrzna (Standard)	Chłodzenie (min.-maks.)	°C	-10-+43	-10-+43	-10-+43	-10-+43	-10-+43	-10-+43	-10-+43	-10-+43	-10-+43
	Ogrzewanie (min.-maks.)	°C	-15-+24	-15-+24	-15-+24	-15-+24	-15-+24	-15-+24	-15-+24	-15-+24	-15-+24
Temperatura zewnętrzna – jednostka zewnętrzna (Elite)	Chłodzenie (min.-maks.)	°C	-15-+46	-15-+46	-15-+46	-15-+46	-20-+48	-20-+48	-20-+48	-20-+48	-20-+48
	Ogrzewanie (min.-maks.)	°C	-20-+24	-20-+24	-20-+24	-20-+24	-20-+24	-20-+24	-20-+24	-20-+24	-20-+24



Notatki

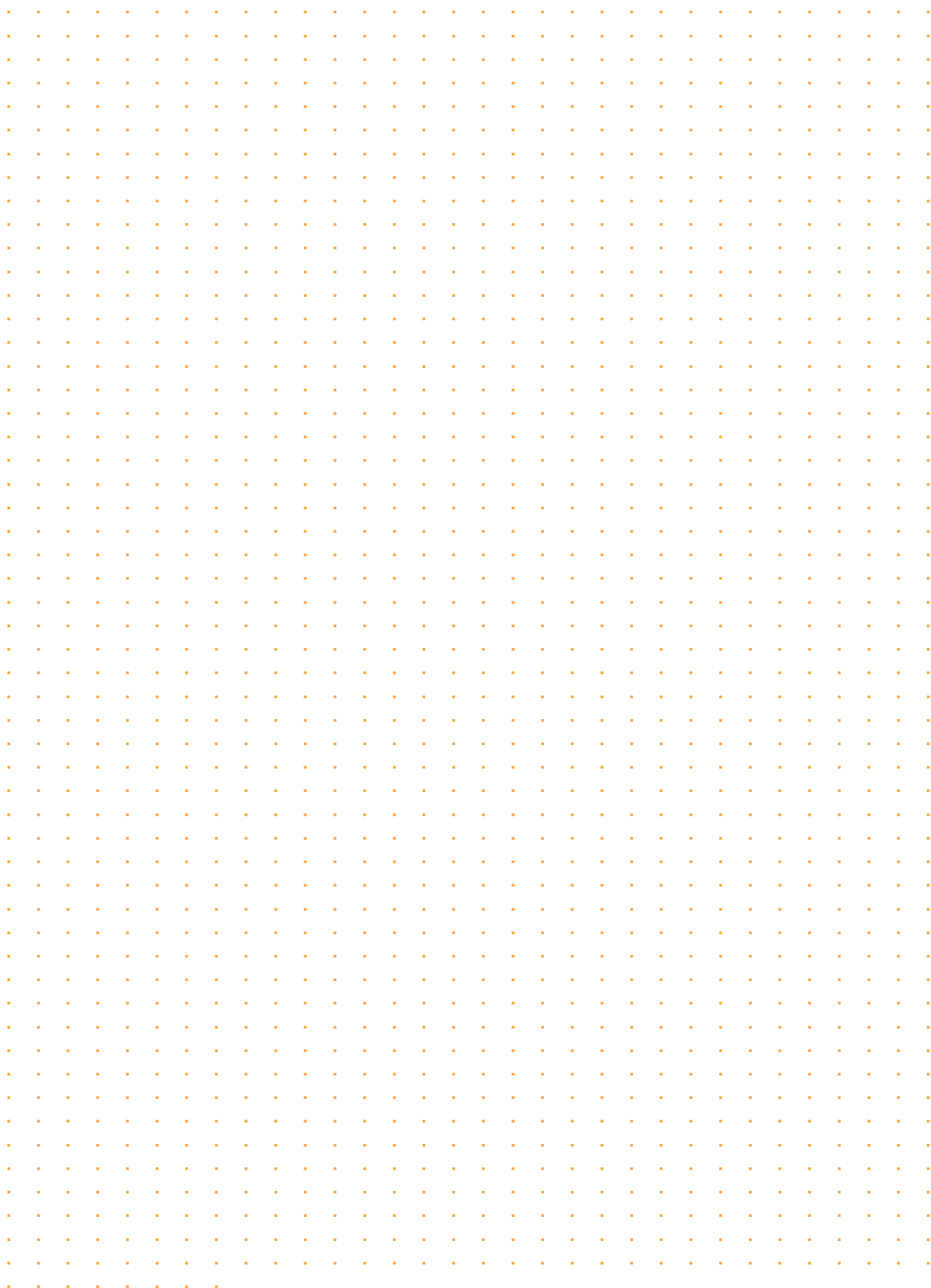

Wyposażenie dodatkowe i moduły sterujące

Trójniki, kolektor



Trójnik

CZ-P224BK2BM



Trójnik (do jednostek o mocy od 22,4 kW do 68 kW)

CZ-P680BK2BM

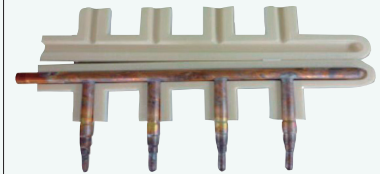

Kolektor

CZ-P3HPC2BM

Akcesoria do jednostek zewnętrznych

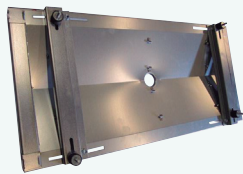

Taca ociekowa kompatybilna z podestem pod jednostkę zewnętrzną

PAW-WTRAY

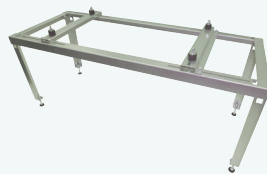
Podest pod jednostkę zewnętrzną
Wymiary (wys. x szer. x głęb.): 400 x 900 x 400 mm

PAW-GRDSTD40

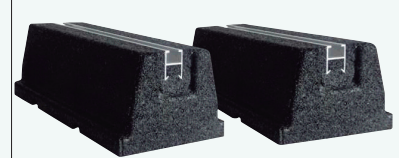
Podstawa pod jednostkę zewnętrzną
absorbująca hałas i wibracje
Wymiary (wys. x szer. x głęb.):
600 x 95 x 130 mm
Dopuszczalne obciążenie robocze: 500 kg

PAW-GRDBSE20

Panele



Panel do 4-kierunkowych jednostek kasetonowych 60x60 PY3

CZ-KPY4



Panel standardowy do 4-kierunkowych jednostek kasetonowych 90x90

CZ-KPU3W



Panel Econavi do 4-kierunkowych jednostek kasetonowych 90x90

CZ-KPU3AW

Czujniki



Czujnik Econavi zapewniający oszczędność energii

CZ-CENSC1



Zdalny czujnik temperatury

CZ-CSRC3



Komory powietrza

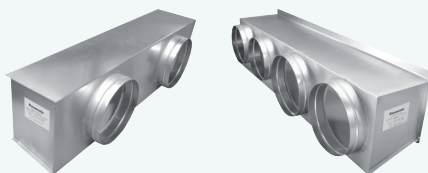

Komora wylotowa powietrza do jednostki S-3650PF3E

CZ-56DAF2

Komora wylotowa powietrza do jednostki S-1014PF3E

CZ-160DAF2

Komora wylotowa powietrza do jednostki S-200PE2E5

CZ-TREMIESPW705

Komora wylotowa powietrza do jednostki S-6071PF3E

CZ-90DAF2

Komora wylotowa powietrza do jednostki S-250PE2E5

CZ-TREMIESPW706

Inteligentna kompatybilność VRF+

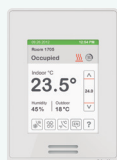

Sterownik indywidualny Panasonic Net Con, RH, No PIR, R1/R2

SER8150R0B1194

Sterownik indywidualny Panasonic Net Con, RH, PIR, R1/R2

SER8150R5B1194



Bezprzewodowy moduł ZigBee® Pro / karta Green Com

VCM8000V5094P



Moduł rozszerzenia sterownika hotelowego o 14 jednostek wewnętrznych

HRCEP14R

Sterownik hotelowy obsługujący 28 jednostek wewnętrznych

HRCPBG28R

Sterownik hotelowy z wyświetlaczem, obsługujący 42 jednostki wewnętrzne

HRCPDG42R



Bezprzewodowy czujnik do zamontowania na drzwiach/oknie

SED-WDC-G-5045



Bezprzewodowy ścienny/sufitowy czujnik (ruchu)

SED-MTH-G-5045

Czujnik CO₂

SED-C02-G-5045



Czujnik temperatury i wilgotności w pomieszczeniu

SED-TRH-G-5045



Czujnik wycieku wody

SED-WLS-G-5045

Wyposażenie dodatkowe i moduły sterujące



Ramka. Srebrna	Ramka. Błyszcząca półprzezroczysta biel	Ramka. Ciemny brąz (imitacja drewna)	Ramka. Wykończenie: stal szorstkowana
----- FAS-00	----- FAS-03	----- FAS-06	----- FAS-10
Ramka. Biała	Ramka. Jasny brąz (imitacja drewna)	Ramka. Czarna (imitacja drewna)	
----- FAS-01	----- FAS-05	----- FAS-07	

Sterowniki zwykłe i dotykowe do hoteli (z zestykami bezpotencjałowymi)

Sterownik indywidualny dotykowy Modbus RS-485 z modułem wej./wyj., biały	Sterownik indywidualny dotykowy Modbus RS-485 z modułem wej./wyj., czarny
----- PAW-RE2C4-MOD-WH	----- PAW-RE2C4-MOD-BK
Sterownik dotykowy z 2 wejściami cyfrowymi, biały	Sterownik dotykowy z 2 wejściami cyfrowymi, czarny
----- PAW-RE2D4-WH	----- PAW-RE2D4-BK

Czujniki hotelowe do stosowania z zestykami bezpotencjałowymi

Ścienne czujnik ruchu (24 V)	Sufitowy czujnik ruchu (24 V)	Zasilacz 24 V	Styk do zamontowania na drzwiach/oknie
----- PAW-WMS-DC	----- PAW-CMS-DC	----- PAW-24DC	----- PAW-DWC
Ścienne czujnik ruchu 240 V AC	Sufitowy czujnik ruchu 240 V AC		
----- PAW-WMS-AC	----- PAW-CMS-AC		

Systemy sterowania centralnego

Sterownik systemowy do obsługi 64 jednostek wewnętrznych z programatorem tygodniowym	Centralny sterownik wł./wył., maks. 16 grup, 64 jednostki wewnętrzne	Sterownik inteligentny (panel z ekranem dotykowym) do sterowania maksymalnie 256 jednostkami wewnętrznymi z uwzględnieniem współczynnika podziału obciążenia (LDR)
----- CZ-64ESMC3	----- CZ-ANC3	----- CZ-256ESMC3



Panasonic AC Smart Cloud



Panasonic AC Smart Cloud. Sterowanie przez Internet za pomocą chmury. Maks. 128 grup. Sterowanie 128 jednostkami

CZ-CFUSCC1

Dodatkowe interfejsy



Interfejs Modbus RTU i TCP do 16 jednostek wewnętrznych

PAW-AC2-MBS-16P



Interfejs KNX do 16 jednostek wewnętrznych

PAW-AC2-KNX-16P



Interfejs BACnet IP i MSTP do 16 jednostek wewnętrznych

PAW-AC2-BAC-16P

Interfejs Modbus RTU i TCP do 64 jednostek wewnętrznych

PAW-AC2-MBS-64P

Interfejs KNX do 64 jednostek wewnętrznych

PAW-AC2-KNX-64P

Interfejs BACnet IP i MSTP do 64 jednostek wewnętrznych

PAW-AC2-BAC-64P

Interfejs Modbus RTU i TCP do 128 jednostek wewnętrznych

PAW-AC2-MBS-128P

Interfejs BACnet IP i MSTP do 128 jednostek wewnętrznych

PAW-AC2-BAC-128P



Adapter Wi-Fi do zastosowań komercyjnych

CZ-CAPWFC1



Interfejs KNX

PAW-RC2-KNX-1i



Interfejs Modbus RTU

PAW-RC2-MBS-1



Interfejs Modbus RTU do sterowania 4 jednostkami wewnętrznymi/grupami

PAW-RC2-MBS-4

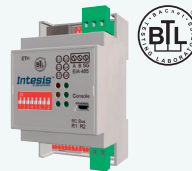

Interfejs BACnet IP i MSTP

PAW-RC2-BAC-1



Adapter interfejsu RAC do integracji z P-Link, plus wejście zewnętrzne i wyjście alarmu/statusu (do jednostek YKEA)

CZ-CAPRA1

* Kompatybilne tylko z jednostkami serii PACi NX.

Wyposażenie dodatkowe i moduły sterujące

Systemy sterowania centralnego. Połączenie z urządzeniami dostawców zewnętrznych



Adapter do sterowania włącz./wyt.
urządzeń zewnętrznych

CZ-CAPC3



Ministerownik szeregowo-równoległy do sterowania
jednostkami wewnętrznymi, maks. 1 grupa
i 8 jednostek wewnętrznych

CZ-CAPBC2



Adapter komunikacyjny. Maks. 128 grup.
Sterowanie 128 jednostkami

CZ-CFUNC2

Sterowniki indywidualne



Sterownik przewodowy CONEX
(bez obsługi komunikacji bezprzewodowej)

CZ-RTC6



Sterownik przewodowy CONEX z Bluetooth®

CZ-RTC6BL



Sterownik przewodowy CONEX z Wi-Fi i Bluetooth®

CZ-RTC6BLW*



Sterownik przewodowy o nowoczesnym designie
z funkcją Econavi i datanavi

CZ-RTC5B



Pilot zdalnego sterowania i odbiornik na podczerwień
do 4-kierunkowych jednostek kasetonowych 90x90

CZ-RWS3 + CZ-RWRU3W



Pilot zdalnego sterowania i odbiornik na podczerwień
do 4-kierunkowych jednostek kasetonowych 60x60
PY3 z panelem

CZ-RWS3 + CZ-RWRY3



Pilot zdalnego sterowania na podczerwień
do jednostek ściennych i 4-kierunkowych jednostek
kasetonowych 60x60 z panelem

CZ-RWS3



Pilot zdalnego sterowania i odbiornik na podczerwień
do jednostek sufitowych

CZ-RWS3 + CZ-RWRT3



Pilot zdalnego sterowania i odbiornik na podczerwień
do wszystkich jednostek wewnętrznych

CZ-RWS3 + CZ-RWRC3



Dodatkowe płytki sterujące

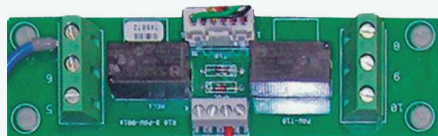

Płytki sterujące interfejsu T10 z połączeniami cyfrowymi i przekaźnikowymi

PAW-T10



Płytki sterujące do zastosowania w serwerowniach, sterowanie 3 jednostkami PACi, redundancja, rezerwa itp.

PAW-PACR3

Złącze do płytki sterującej jednostki wewnętrznej PACi NX w celu zapewnienia funkcji OPT

PAW-OPT-NX

Przewodowanie dodatkowe



Przewód do obsługi wszystkich funkcji T10

CZ-T10



Przewód do obsługi zewnętrznego wentylatora EC

PAW-FDC



Przewód do wszystkich opcjonalnych sygnałów monitorowania

PAW-OCT

Przewód do obsługi wymuszenia wył. termostatu / wykrywania wycieku

PAW-EXCT

Akcesoria do zasobnika PRO-HT

Regulator zasobnika w układzie PACi

PAW-VP-RTC5B-PAC

Dodatkowa grzałka

PAW-IU29

Dodatkowa grzałka

PAW-IU39

* Kompatybilne tylko z jednostkami serii PACi NX.

Notatki



Notatki

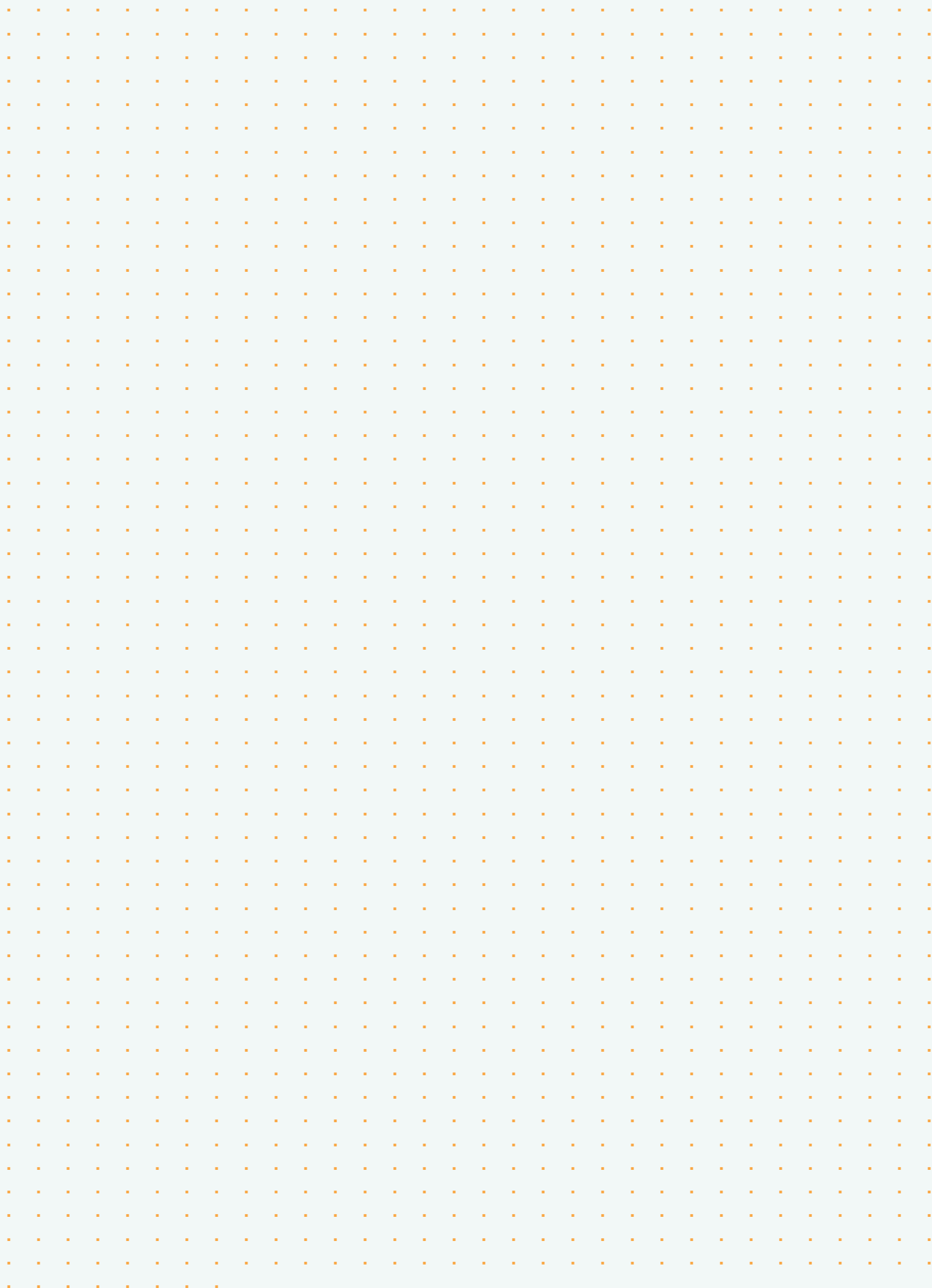

Ze względu na postęp techniczny i ciągłe udoskonalanie naszych wyrobów dane techniczne zawarte w niniejszym katalogu (z wyłączeniem błędów drukarskich) mogą podlegać nieznacznym zmianom bez wcześniejszego powiadomienia przez producenta. Niniejszego folderu nie wolno powielać w całości bądź w części bez wyraźnej zgody firmy Panasonic Marketing Europe GmbH.

Panasonic®

Zaloguj się na stronie www.aircon.panasonic.pl
i przekonaj się, w jaki sposób możemy pomóc.

Panasonic Marketing Europe GmbH
Panasonic Heating & Ventilation Air-conditioning Europe
Hagenauer Strasse 43, 65203 Wiesbaden, Niemcy



Układ napędzić i uzupełnić czynnikiem chłodniczym podanego typu. Producent nie odpowiada za straty ani obniżenie poziomu bezpieczeństwa spowodowane użyciem innego czynnika chłodniczego. Jednostki zewnętrzne podane w katalogu zawierają fluorowane gazy cieplarniane o potencjale tworzenia efektu cieplarnianego (GWP) wyższym niż 150.